

Operating Instructions

TIG Grinder Mobile

EN	Operating Instructions
FR	Instructions de service
DE	Bedienungsanleitung
SV	Bruksanvisning
IT	Istruzioni per l'uso
NL	Gebruiksaanwijzing
FI	Ohjekirjat
DA	Betjeningsvejledning
PL	Instrukcja obsługi
CS	Návod k obsluze
RU	Руководство по эксплуатации



TIG GRINDER MOBILE

TUNGSTEN ELECTRODE GRINDER



Power Consumption	710 W
Voltage	230 V
No Load Speed	13.000 - 34.000 min ⁻¹
Sleeve-Ø	43 mm
Tension rod-Ø	6 mm
Grinding Wheel-Ø	40 mm
Weight without cable	2135 g

SPECIAL SAFETY INSTRUCTIONS

- Observe the safety guidelines in this manual!
- Sockets in open air should be equipped with a leak-power security switch. This is prescribed for your electrical tool. Please apply this when using our equipment.
- When using this machine always wear protective glasses and also gloves, closed and antislip shoes and an apron.
- Insert the plug into an electrical socket only if the machine is turned off.
- Remove the plug from the electrical socket before doing any work on the machine.
- Keep the flex away from the area where you are working. Run the flex away from the back of the machine.
- After disconnecting the spindle is still turning, lay down the tool only after complete standstill.
- Do not reach into the danger zone of machinery that is turned on.
- Only use tools with an rpm at least as high as the highest idle rpm of the machine.
- Inspect the grinding wheel before use. The wheel must be perfectly mounted in order to turn freely. Test the wheel for at least 30 seconds before use. Do not use wheels that are damaged, asymmetrical, or that vibrate.
- Grinding metals originate sparks. Please take care nobody gets hurt. Do to fire hazard no combustible materials should be in close range. Do not use fume extractors.
- Please hold the engine in such a way that sparks and grinding dust are blow away from your body.
- Tighten the tension nut before each use of the machine.
- Under extreme electromagnetic interference from outside, may occur temporary alternations in rotations.
- Keep always the vent-holes clean.

BRIEF DESCRIPTION

1. Grinding Head :

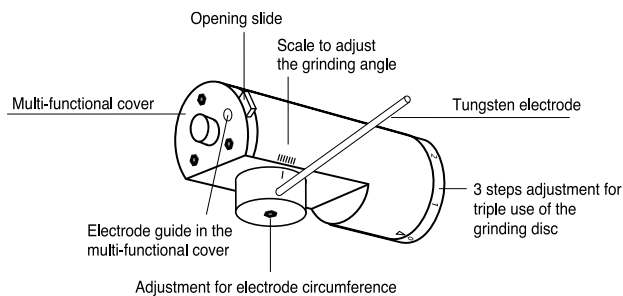

2. Motor unit :

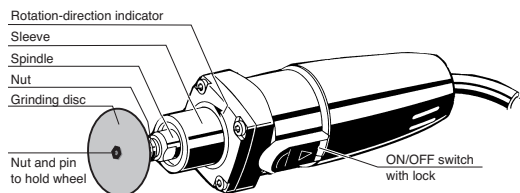

3. Power On/Off :

Power on : Push the on/off switch forward. Press the front of the switch to lock it in position.

Power off: Push the on/off switch back. The switch will automatically return in the 0 position.

BRIEF DESCRIPTION

Electrical Connection :

Connect only to single-phase alternating current and only to the voltage stated on the specification label. The FRONIUS TIG GRINDER MOBILE is insulated according to DIN 57 740/ VDE 0740 (EEC 20) and can be connected to ungrounded electrical sockets. Radio interference complies with European Norm EN 55014.

4. Vacuum Removal of Dust :

- Loosen and then completely remove the three hexagonal countersunk screws with a 4mm hexagonal key
- Remove the cover
- Use the supplied rotating socket and connect to the vacuum system.

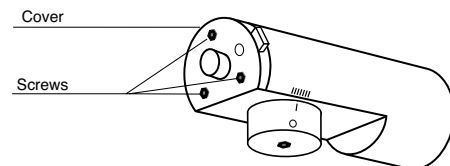

We recommend this procedure as a safety measure to minimise contact with the tungsten dust that results from the grinding process.

5. Angle Iron :

- The angle iron must be mounted so that the machine
 - can be fastened in a vice
 - can be fastened by means of a screw clamp

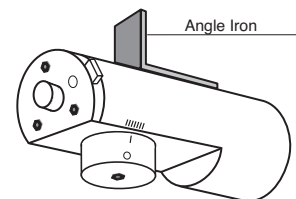

6. Optional Grinding Head :

- A second head (coloured red) is available for the FRONIUS TIG GRINDER MOBILE for electrodes with diameters of 1.0 / 4.0 / 4.8 / 6.0 millimetres.

BRIEF DESCRIPTION

7. How to Use :

- Make adjustments for the angle of the point (in degrees) and the electrode diameter
 - Loosen the central screw on the head
 - Set the degree and the electrode diameter by turning the head
 - Tighten the central screw

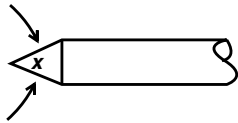

The number of degrees equals the angle of the point on the sharpened electrode:

- Guide the tungsten electrode through the opening that coincides with its diameter;
- Turn on the TIG GRINDER MOBILE;
- Carefully press the tungsten electrode onto the revolving disc, while at the same time rotating it with light pressure;
- Continue to rotate the electrode as it is removed from the disc until there is no longer any contact;
- Inspect the results and, if necessary, repeat the process;
- The multi-functional cover with integrated opening slide makes it possible to surface grind electrodes that have welding deposits due to the welding process. In addition, ground electrodes can be optimised for aluminium welding by being given a truncate cone.
- 3 steps adjustment for triple use of the grinding disc by turning the grinding in position 1,2 or 3.

Warning ! Do not sharpen bent or burnt electrodes. Remove any drops on the point of the electrode before it is sharpened. Use the electrode holder for short electrodes.

CHANGING THE GRINDING WHEEL

Remove the plug from the electrical socket before doing any maintenance on this machine !

- Loosen the stud bolts on the sides
- Remove the house
- Loosen and unscrew the tension nut
- Change the wheel
- **Warning ! Ensure that the wheel is mounted correctly**
- Replace the washer
- Screw the nut back on and tighten it

USEFUL TIPS

The best results will be obtained by applying light pressure to the electrode while at the same time rotating it on the disc. Remove the electrode before turning off the grinder.

Using too much pressure while grinding will damage the grinder and require more grinding discs; performance will suffer.

Warning : Always keep the air-intake vents clean.

Accessories : Only use FRONIUS accessories and spare parts.

Spare parts :

	Order No.
Grinding wheel	42,0411,0012
Grinding head 1.6 / 2.0 / 2.4 / 3.2	42,0510,0302
Grinding head 1.0 / 4.0 / 4.8 / 6.0	42,0510,0166
Multifunctional cover	42,0411,0025
Orbital set (option)	42,0510,0165
(Orbital set only with grinding head 1.0 / 4.0 / 4.8 / 6.0)	

SYMBOLS



Read the instructions before using this equipment.



Protect your eyes ! Wear safety goggles when using this equipment.



Removal of used equipment, this tool can be disposed, free of charge, at indicated local agencies.



This equipment has been tested according to 2014/30/EU, 2006/42/EC, 2011/65/EU, EN 60745-1:2009+A11: 2010, EN 60745-2-23:2013, EN IEC 63000:2018



Safety class II, safety insulation

CHANGING THE WHEEL MOUNT

Remove the plug from the electrical socket before doing any maintenance on this machine !

- Position spanner SW 13 on the spindle
- Position spanner SW 19 on the nut
- Loosen the nut
- Replace the wheel mount
- Tighten the nut

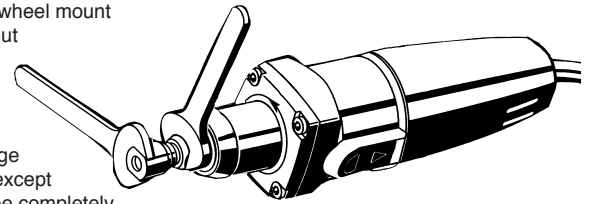

Follow the same procedure to change the spring collet, except that the nut must be completely unscrewed in order for the spring to be changed.

These procedures must be followed exactly as they are explained and illustrated.

Remove the plug from the electrical socket before doing any maintenance on this machine !

The tension rod must have the same diameter as the take-off shaft; otherwise the tension rod will be damaged.

Fit the take-off shaft into the tension rod.
The take-off shaft must rest on the nut.

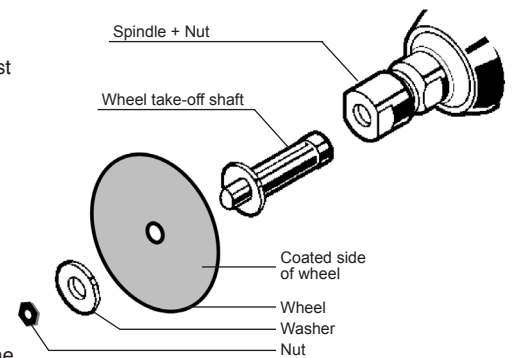

Very important !!!

Position spanner SW 13 on the spindle and tighten the nut with SW 19. Place the wheel on the take-off shaft. Ensure that it is properly mounted and not crooked. Put on the washer, screw on the nut and tighten with spanner SW 10.

GENERAL SAFETY INSTRUCTIONS

PAY ATTENTION. Please observe these safety guidelines. Not following them can cause electrical shock, fire and/or heavy injuries. The following concept "electrical tool" concerns tools with electrical flex as also tools with build-in batteries.

PLEASE GUARD THESE INSTRUCTIONS CAREFULLY;

1. Working place.

- Keep it tidy and clean. Disorder and low light can occur accidents.
- Don't use the tool in a dangerous explosive environment, where flammable products, gases and dust are present. Electrical tools produce sparkles, that can ignite the dust or gases.
- Keep children and other persons away when using an electrical tool. With an unexpected deviation one can lose control on the tool.

2. Electrical safety.

- The plug and socket must be appropriate. Don't change the plug and don't use an adapter together with an earthed tool. Unchanged plug and socket decrease the risk of electrical shocks.
- avoid body contact with earthed surfaces, such as pipes, radiators, stoves and refrigerators. There is a high risk of electrical shock if your body is earthed..
- Protect the tool from rain and humidity. Water penetration can cause electrical shock.
- Don't use the flex as a handle to carry the tool, for hanging it on the wall or to pull out the plug from the socket. Keep the flex far from heat, oil, sharp edges or revolving parts of equipment. Damaged or twisted flexes increases the risk of electrical shocks.
- When working outside only use extension flexes that has been approved for outdoor use. Doing so one decreases the risk of electrical shock.

3. Safety of people.

- Be attentive, look what you are doing, and be ingenious when working with an electrical tool. Don't use the tool when you are tired or under the influence of drugs, alcohol or medicine. One short moment of inattention can lead to severe injuries.
- Always wear personal protection equipment, such as safety goggles, anti slip shoes, safety helmet or earmuffs, depending on the type of electrical tools in use. Doing so reduces the risks of injuries.
- Prevent the equipment from starting unexpectedly. Make sure that the switch is on "off" before plugging in. Never carry equipment that is connected with your finger on the power switch.

- Check before starting that the key and adjustment tools have been removed.
- Don't overestimate yourself. Make sure to have a secure posture and balance. Doing so, you are in better position to control the tool.
- Wear the correct clothing. Don't wear loose clothing or jewellery. Keep long hair, clothes and gloves away from revolving parts.
- If mounting fume- and/or dust- extractors make sure that they are connected and used the right way. Doing so is avoiding dust-problems.

4. Carefully handling and use of electrical tools.

- Don't overload the tool. For every job use the appropriate electrical tool. Doing so you will obtain a better and safer result.
- Don't use an electrical tool with a defect switch. A tool with a defect switch can not be switched "off" or "on", is dangerous and must be repaired.
- Pull out the plug from the socket before you wish to change the adjustments, change some parts or putting away the tool. These measures prevent unexpected start of the tool.
- Keep unemployed electrical tools out of reach of children. Don't leave this tool in hands of people not used to handle it or haven't read these instructions. Electrical tools are dangerous when used by inexperienced persons.
- Take care of your tool. Please control if every turning part can work freely and isn't blocked, or that some parts are broken or damaged. Let the tool be repaired before use. Many accidents are due to badly maintenance of electrical tools.
- Keep cutting tools clean and sharp. Doing so one gets a better grip and easier job done.
- Only use electrical tools, spares also, conform these instructions for this tool. Take also into consideration the environment and the job that has to be done. The use of electrical tools for inadequate jobs can lead to dangerous situations.

5. Service.

Have your tool serviced by qualified personal and repaired only with original spare parts. Than you will be sure that the safety of the tool is guaranteed.

TIG GRINDER MOBILE

Affûteuse d'électrodes tungstène



BREVE DESCRIPTION

1. Tête d'affûtage :

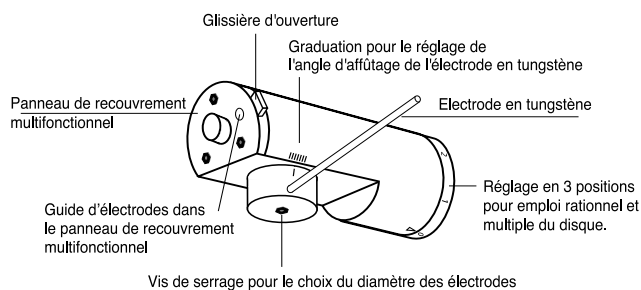

2. Moteur :

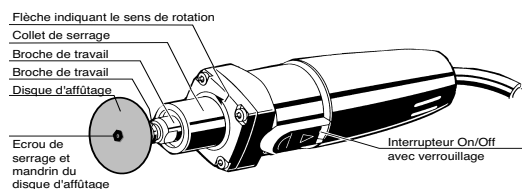

3. Branchement/débranchement :

Branchement : Repousser l'interrupteur coulissant en avant.
Débranchement : Il faut enfoncer l'interrupteur en position „arrière“. L'interrupteur revient automatiquement à sa position 0.

TIG GRINDER MOBILE

Puissance	710 W
Voltage	230 V
Régime course à vide	13.000 - 34.000 min ⁻¹
Ø collet de serrage	43 mm
Ø pinces de serrage	6 mm
Ø disques d'affûtage	40 mm
Poids sans câble	2135 g

INSTRUCTIONS DE SECURITE SPECIALES

- Observez les recommandations figurant sur l'addenda afin d'assurer votre sécurité !
- Prises de courant en plein air doivent être équipées d'un interrupteur (fuite de courant). Ceci est une prescription pour votre appareil électrique. Veuillez vous y confirmer en employant notre appareil.
- Lors de l'emploi de l'outil veuillez vous équiper de lunettes de protection, gants, souliers fermés et antidérapant, ainsi qu'un tablier.
- Retirez la fiche de la prise de courant avant d'effectuer une quelconque intervention sur la machine.
- La machine doit être débranchée lorsque vous la connectez à la prise de courant.
- Eloignez toujours le câble d'alimentation du champ de travail de la machine. Le câble doit toujours être guidé par l'arrière de la machine.
- En débranchant l'appareil l'axe est encore en mouvement, déposer l'appareil qu'après arrêt complet.
- N'introduisez jamais la main dans le champ de travail d'une machine en fonctionnement.
- N'utilisez que des outils dont le régime maximal autorisé est au moins aussi élevé que le régime maximal de la machine.
- Vérifiez les disques d'affûtage avant leur utilisation. Le disque d'affûtage doit être monté de façon impeccable et il doit pouvoir tourner librement. Procédez à un essai d'au moins 30 secondes sans aucune charge. N'utilisez jamais de disques d'affûtage endommagés, pas parfaitement ronds ou produisant des vibrations.
- En meulant des métaux naissent des étincelles. Veuillez à ne pas mettre autrui en danger Vu le danger de feu, veuillez éloigner les produits inflammable. Ne pas employer un aspirateur de fumées.
- Veuillez toujours tenir l'appareil de tel façon que les étincelles et poussières s'éloignent de votre corps.
- L'écrou de serrage doit être serrée avant la mise en service de la machine.
- Des fluctuations dû à des perturbations électromagnétiques extérieures peuvent provoquer des changements de régime.
- Veuillez maintenir propre les prises d'air.

BREVE DESCRIPTION

Raccordement au réseau :

Ne raccordez la machine qu'à un réseau monophasé de courant alternatif et uniquement à une tension électrique telle qu'elle est indiquée que la plaquette d'identification. Le raccordement peut également se faire dans une prise sans contact de protection, puisque la machine bénéficie d'une isolation conforme à la norme DIN 57 740/ VDE 0740, respectivement CEE 20. Le déparasitage est conforme à la norme européenne NE 55014.

4. Eliminer la poussière

- Dévissez les 3 vis à six pans à l'aide d'une clé à six pans de 4 mm et retirez-les entièrement.
- Enlevez le couvercle
- Placez les supports d'aspiration appropriés, fournis avec la machine, et raccordez-les au dispositif d'aspiration approprié.

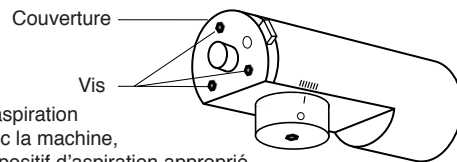

Pour des questions de sécurité, nous recommandons d'utiliser toujours une aspiration de poussière afin de minimiser l'accumulation de poussière de tungstène !

5. Equerre de serrage

- L'équerre de serrage doit être montée en vue de pouvoir :
 - fixer l'appareil dans l'étau
 - fixer la machine directement au moyen d'un étau à vis.

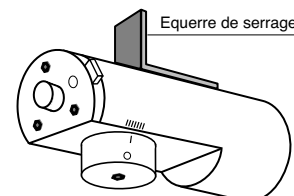

6. Tête d'affûtage optionnelle

- Une seconde tête d'affûtage (de couleur rouge) pour électrodes de diamètres 1,0 / 4,0 / 4,8 / 6,0 mm est disponible pour le TIG GRINDER MOBILE.

BREVE DESCRIPTION

7. Mise en œuvre

- Réglez la graduation et le diamètre des électrodes :
 - Desserrez la vis centrale,
 - Réglez la graduation et le diamètres des électrodes en faisant pivoter la tête d'affûtage de l'appareil,
 - Resserrez la vis centrale.

La graduation correspond à l'angle aigu de l'électrode affûtée :

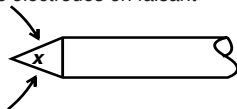

- Faites passer l'électrode tungstène à travers l'ouverture qui correspond à son diamètre;
- Branchez le TIG GRINDER MOBILE;
- Appuyez prudemment l'électrode tungstène sur le disque tournant et faites-la pivoter de façon uniforme en effectuant une légère pression;
- Poursuivez le pivotement de l'électrode pendant que vous la retirez jusqu'à ce qu'il n'y ait plus aucun contact avec le disque;
- Contrôlez l'affûtage et répétez l'opération si nécessaire;
- Le couvercle multifonctionnel à coulisse d'ouverture intégrée permet un affûtage plat des électrodes, auxquelles adhèrent des soudures suite aux processus de soudage. De plus, il permet d'optimiser l'affûtage des électrodes pour le soudage d'aluminium en donnant une forme conique aplati à l'électrode.
- Réglage pour emploi rationnel et multiple par rotation de la tête sur position 0, 1 et 2.

Attention : N'affûtez pas les électrodes pliées et brûlées. Les gouttes doivent être enlevées de la pointe d'électrode avant l'affûtage. Utilisez un porte-electrode en cas d'électrodes très courtes.

REEMPLACER LE DISQUE D'AFFUTAGE

Retirez la fiche de la prise de courant avant une quelconque intervention sur la machine !

- Desserrez latéralement les vis de blocage latérales;
- Enlevez la tête;
- Desserrez et retirez l'écrou de serrage;
- Retirez la rondelle;
- Remplacez le disque d'affûtage;
- **Attention à son ajustement;**
- Remplacez la rondelle;
- Vissez l'écrou et serrez-le.

CONSEILS D'UTILISATION

Le meilleur résultat d'affûtage est obtenu lorsque la pointe de l'électrode est appuyée avec une légère pression uniforme sur le disque d'affûtage. Retirez l'électrode avant de couper la machine. Une pression trop forte en cours d'affûtage peut endommager la machine et amplifier l'usure des électrodes; les performances de soudage sont altérées.

Entretien :

Maintenez toujours les fentes de ventilation de la machine parfaitement propres.

Accessoires :

Utilisez exclusivement des accessoires et pièces de rechange FRONIUS.

Pièces de rechange :	N°. de commande
Disque d'affûtage	42,0411,0012
Tête de broyage 1,6 / 2,0 / 2,4 / 3,2	42,0510,0302
Tête de broyage 1.0 / 4.0 / 4.8 / 6.0	42,0510,0166
Couverture multifonctionnelle	42,0411,0025
Ensemble orbital (option)	42,0510,0165
(Ensemble orbital uniquement avec tête de broyage 1.0 / 4.0 / 4.8 / 6.0)	

EXPLICATION DES PICTOGRAMMES



Lisez attentivement le mode d'emploi avant la mise en service de la machine.



Protection des yeux. Pendant le fonctionnement de la machine, vous devez protéger vos yeux au moyen de lunettes de protection.



Disposer d'appareils usés : cette outil peut être remis dans certain endroits prédestinés.



Cette machine a passé les tests CE en conformité avec les normes 2014/30/EU, 2006/42/EC, 2011/65/EU, EN 60745-1:2009+A11: 2010, EN 60745-2-23:2013, EN IEC 63000:2018



Classe de protection II, isolation de protection.

REEMPLACER LE PORTE-DISQUE D'AFFUTAGE

Retirez la fiche de la prise de courant avant une quelconque intervention sur la machine !

- Placez la clé plate SW 13 sur le mandrin;
- Placez la clé plate SW 19 sur l'écrou de serrage;
- Desserrez l'écrou de serrage;
- Remplacez le porte-disque d'affûtage;
- Resserrez l'écrou de serrage.

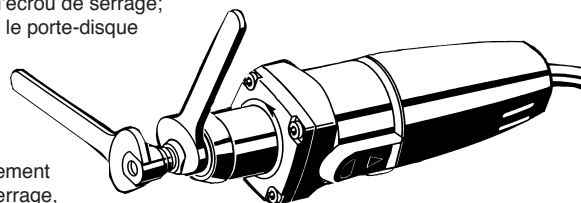

Lors du remplacement du mandrin de serrage, vous procédez de la même façon mais vous devez enlever entièrement l'écrou de serrage afin de pouvoir remplacer le mandrin de serrage.

Ces procédés sont expliqués ci-dessous de façon précise et à l'aide de croquis.

Retirez la fiche de la prise de courant avant une quelconque intervention sur la machine !

Les diamètres de la pince de serrage et de la base du disque d'affûtage doivent être égaux car, dans le cas contraire, vous détérioreriez la pince de serrage !

Placer la base du disque d'affûtage dans la pince de serrage.

La fixation doit s'appuyer sur l'écrou de serrage.

Très important !!!

Placer la clé plate SW 13 sur le mandrin et serrez l'écrou de serrage à l'aide de la clé plate SW 19.

Placer le disque d'affûtage sur son siège. Veillez à son ajustement, il ne doit pas être cambré. Placez le disque de fixation, vissez l'écrou de serrage et serrez-la à l'aide de la clé plate SW 10.

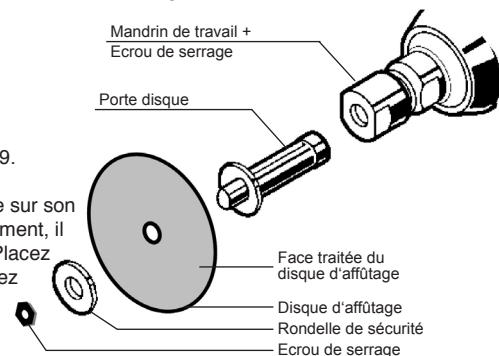

INSTRUCTIONS DE SECURITE GENERALES

ATTENTION. Toutes instructions ci-après doivent être lues. Des erreurs du à ne pas se conformer aux instructions peuvent résulter à électrochoc, incendie et/ou blessures importantes. La notion ci-après : « outil électrique » concerne les outils avec câble ou avec batterie incorporée.

VEUILLEZ CONSERVER CES INSTRUCTIONS AVEC SOINS.

1. Lieu de travail.

- Maintenir la zone de travail propre et rangée. Désordre et faible éclairage peuvent être cause d'accidents.
- Ne pas travailler avec un outil électrique dans un environnement dans lequel se trouve des produits inflammables, des gaz ou des poussières. Ces outils produisent des étincelles, et peuvent ainsi enflammer les poussières et gaz.
- En employant des outils électriques veuillez éloigner les enfants et autres personnes. Une déviation de l'outil peut être dangereux pour eux.

2. Sécurité électrique.

- La fiche et la prise de courant doivent être conformes. La fiche ne peut être changée. Ne pas employer une fiche adaptateur avec un outil avec prise de masse. Fiche et prise conforme diminuent les risques d'électrochocs.
- Évitez le contact avec les objets ayant contact à la masse, comme p.e. tuyaux métalliques, radiateurs de chauffage, poêles ou réfrigérateurs. Ceci peut provoquer en cas de contact un électrochoc.
- Protéger l'outil contre l'eau et humidité. Pénétration d'eau forme un risque d'électrochoc.
- Ne pas employer le câble comme poignée pour le transport, ni pour suspendre l'outil ou pour retirer la fiche de la prise. Maintenir le câble loin d'une source de chaleur, de l'huile, de pièces coupantes ou en mouvement. Câbles en mauvais état augmentent le risque d'électrochoc.
- En travaillant à l'extérieur veuillez employer un câble de rallonge adéquat et agréé pour ce travail. Ceci diminue le risque d'électrochoc.

3. Sécurité des personnes.

- Soyez en pleine conscience en travaillant avec un outil électrique. Ne pas l'employer étant fatigué ou sous influence de drogues, alcool ou médicaments. Un moment d'inattention peut provoquer des blessures graves.
- Porter toujours des vêtements de protection ainsi que p.e. lunettes, masques de poussières, casque de sécurité et protection acoustique, tout ceci suivant la sorte de travail. Ceci diminuera les risques de blessures.
- Éviter la mise en route non prévue. Vérifier toujours que l'interrupteur se trouve en position « arrêt » avant de connecter la fiche à la prise de courant.

Si en transportant l'outil votre doigt touche l'interrupteur peut provoquer des accidents.

- Avant d'entamer le travail, contrôler si les clés et outils d'ajustement ont bien été enlevés, sinon il y a risque de blessures.
- Ne vous surestimer pas. Assurez vous d'une bonne position et équilibre. Ceci vous permet de mieux contrôler votre position dans des situations imprévues.
- Porter des vêtements adéquats. Éviter des vêtements amples ou bijoux. Tenir le cheveux, vêtements et gants loin des engins en fonction.
- Si il y a des aspirateurs de fumées ou poussières, vérifier qu'ils soient bien montés et raccordés. Ceci diminuera les problèmes du aux poussières.

4. Usage et emploi consciencieux d'outils électriques

- Ne surcharger pas l'outil. Employer pour chaque travail l'outil approprié. On travaillera mieux et en sécurité.
- N'employer surtout pas un outil dont l'interrupteur est défectueux. Ceci est dangereux et doit être réparé.
- Retirer la fiche de la prise de courant, avant de régler, de remplacer des accessoires ou de ranger l'outil. Ces mesures évitent la mise en marche inopinée de l'outil.
- Ranger l'outil hors de portée des enfants. Ne laisser jamais employer l'outil par des personnes ignorant le fonctionnement et n'ayant pas lue les instructions. Les outils électriques sont dangereux employés par des personnes inexpérimentées.
- Soigner votre outil. Contrôler si toutes les pièces en mouvement fonctionnent librement et qu'il n'y a aucune pièce cassée ou défectueuse. Faire réparer avant tout nouvel emploi. Beaucoup d'accidents sont dû au mauvais entretien des outils.
- Des outils de coupe doivent être propre et tranchant. Ils se bloqueront moins vite et rendent le travail plus léger.
- Employer les outils électriques, les accessoires suivant les instructions mentionnées. En employant l'outil pour autre travaux peut conduire à des situations dangereuses.

5. Service.

Faites réparer votre outil par du personnel qualifié et avec des pièces de rechange originales. Ceci maintiendra la sécurité de l'outil.

TIG GRINDER MOBILE

Nennaufnahme	710 W
Spannung	230 V
Leerlaufdrehzahl	13.000 - 34.000 1/min
Spannhals-Ø	43 mm
Spannzangen-Ø	6 mm
Schleifscheiben-Ø	40 mm
Gewicht ohne Kabel	2135 g

TIG GRINDER MOBILE

WOLFRAMELEKTRODEN-ANSCHLEIFGERÄT



SPEZIELLE SICHERHEITSHINWEISE

- Sicherheitshinweise der beiliegenden Broschüre beachten
- Steckdosen in Außenbereichen müssen mit Fehlerstrom-Schutzschaltern ausgerüstet sein. Das verlangt die Installationsvorschrift für ihre Elektroanlage. Bitte beachten Sie das bei der Verwendung unseres Gerätes.
- Beim Arbeiten mit der Maschine stets Schutzbrille tragen. Schutzhandschuhe, festes und rutschfestes Schuhwerk und Schürze werden empfohlen.
- Vor allen Arbeiten an der Maschine Stecker aus der Steckdose ziehen.
- Maschine nur ausgeschaltet an die Steckdose anschließen
- Anschlußkabel stets vom Wirkungsbereich der Maschine fernhalten. Kabel immer von hinten von der Maschine wegführen.
- Die Werkzeugspindel läuft nach, nachdem das Gerät ausgeschaltet wurde. Maschine erst nach Stillstand ablegen.
- Nicht in den Gefahrenbereich der laufenden Maschine greifen.
- Nur Arbeitswerkzeuge verwenden, deren zulässige Drehzahl mindestens so hoch ist wie die höchste Leerlaufdrehzahl des Gerätes.
- Schleifscheiben vor dem Gebrauch überprüfen. Die Schleifscheibe muß einwandfrei montiert sein und sich frei drehen können. Probelauf mindestens 30 Sekunden ohne Belastung durchführen. Beschädigte, unrunde oder vibrierende Schleifscheiben nicht verwenden.
- Beim Schleifen von Metallen entsteht Funkenflug. Darauf achten, dass keine Personen gefährdet werden. Wegen der Brandgefahr dürfen sich keine brennbaren Materialien in der Nähe (Funkenflugbereich) befinden. Keine Staubabsaugung verwenden.
- Gerät immer so halten, dass Funken oder Schleifstaub vom Körper wegfliegen.
- Die Spannmutter muß vor Inbetriebnahme der Maschine angezogen sein.
- Unter Entwicklung extremer elektromagnetischer Störungen von außen, können im Einzelfall vorübergehende Drehzahlschwankungen auftreten.
- Stets die Lüftungsschlitze der Maschine sauber halten.
- Beim Arbeiten kann der Geräuschpegel 80 dB(A) überschreiten. Gehörschutz tragen!

KURZBESCHREIBUNG

1. Schleifkopf:

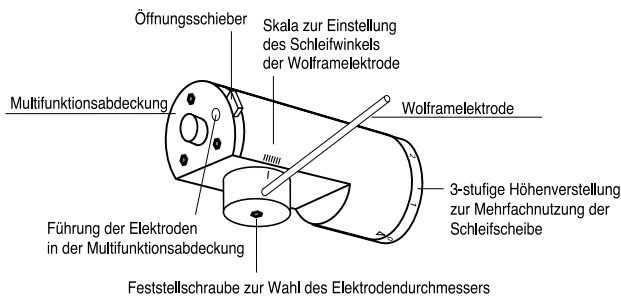

2. Motoreinheit:

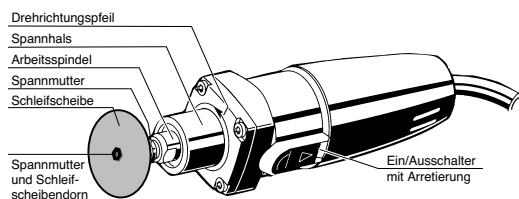

3. Ein-/Ausschalten:

Einschalten: Schiebeschalter nach vorne drücken und zum Arretieren im vorderen Bereich nach unten drücken

Ausschalten: Schiebeschalter im hinteren Bereich nach unten drücken. Der Schalter geht automatisch zurück in die 0-Stellung

KURZBESCHREIBUNG

Netzanschluß:

Nur an Einphasen-Wechselstrom und nur an die auf dem Leistungsschild angegebene Netzspannung anschließen. Anschluß ist auch an Steckdosen ohne Schutzkontakt möglich, da eine Schutzisolierung nach DIN 57 740/ VDE 0740 bzw. CEE 20 vorliegt. Die Funkenstörung entspricht der Europeanorm EN 55014

4. Staubabsaugung

- die 3 Innensechskant-Senkkopfschrauben mit dem Sechskantschlüssel 4mm lösen und ganz herauserschrauben;
- den Deckel aus seiner Position herausnehmen
- den beigefügten drehbaren Absaugstutzen einsetzen und an die entsprechende Staubabsaugung anschließen

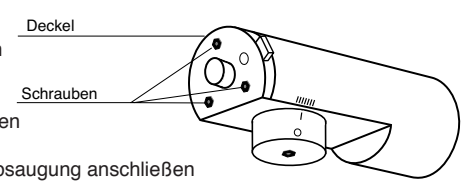

Wir empfehlen aus Sicherheitsgründen immer eine Staubabsaugung zu verwenden, um den Anteil von Wolframstäuben zu minimieren!

5. Spannwinkel

- der Spannwinkel muß montiert werden, um das Gerät - im Schraubstock befestigen zu können - das Gerät direkt mittels einer Schraubzwinde zu befestigen.

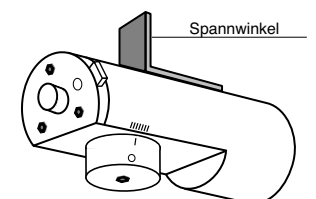

6. Optionaler Schleifkopf

- Für den TIG GRINDER MOBILE ist ein zweiter Schleifkopf (Farbe rot) für Elektroden mit den Durchmessern 1,0 / 4,0 / 4,8 / 6,0 mm verfügbar.

KURZBESCHREIBUNG

7. Anwendung

- Gradzahl und Elektrodendurchmesser einstellen:
 - Mittelschraube lösen,
 - Gradzahl und Elektrodendurchmesser durch Drehen des Gerätekopfes einstellen,
 - Mittelschraube festziehen;

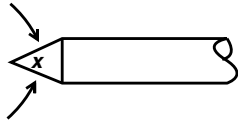

Die Gradzahl ist der spitze Winkel der geschliffenen Elektrode:

- die Wolframelektrode durch die Öffnung zuführen, die ihrem Durchmesser entspricht;
- den TIG GRINDER MOBILE einschalten;
- die Wolframelektrode vorsichtig auf die drehende Scheibe drücken und gleichmäßig unter leichtem Druck drehen;
- die Wolframelektrode auch beim Herausausziehen noch drehen, bis keine Berührung mehr mit der Scheibe ist;
- Kontrolle des Schleifgutes, wenn nötig den Vorgang wiederholen;
- Multifunktionsabdeckung mit integriertem Öffnungsschieber ermöglicht das Planschleifen von Elektroden, an denen auf Grund des Schweißvorganges Schweißgut anhaftet. Ferner können geschliffene Elektroden für das Aluschweißen optimiert werden, indem man der Elektrode eine abgeflachte Kegelform gibt.
- 3-stufige Höhenverstellung zur Mehrfachnutzung der Schleifscheibe durch Drehung des Schleifkopfes in die Positionen 0, 1 oder 2.

Achtung: Verbogene und verbrannte Wolframelektroden nicht anschleifen. Tropfen an der Nadelspitze müssen vor dem Schliff entfernt werden, bei kurzen Nadeln einen Nadelhalter verwenden.

SCHLEIFSCHEIBE WECHSELN

Vor allen Arbeiten an der Maschine den Stecker aus der Steckdose ziehen!

- Stiftschrauben seitlich lösen
- Kopf abnehmen
- Spannmutter lösen und abdrehen
- Sicherungsscheibe abnehmen
- Schleifscheibe wechseln
- **Achtung Paßsitz**
- Sicherungsscheibe aufstecken
- Spannmutter aufschrauben und festziehen

GEBRAUCHSHINWEISE

Die beste Wirkung beim Schleifen wird erreicht, wenn die Elektrode mit leichtem Druck gleichmäßig gedreht auf die Schleifscheibe gedrückt wird. Vor dem Ausschalten der Maschine die Schweißnadel herausziehen. Zu starke Belastung während des Schleifens schadet dem Gerät und erhöht den Schleifscheibenverbrauch; die Schleifleistung wird schlechter.

Wartung:

Stets die Lüftungsschlitze der Maschine sauber halten.

Zubehör:

Nur FRONIUS Zubehör und Ersatzteile verwenden.

Ersatzteile:	Art.-Nr.
Schleifscheibe	42,0411,0012
Schleifkopf 1.6 / 2.0 / 2.4 / 3.2	42,0510,0302
Schleifkopf 1.0 / 4.0 / 4.8 / 6.0	42,0510,0166
Multifunktionsabdeckung	42,0411,0025
Orbital-Set (Option)	42,0510,0165
(Orbital-Set nur mit Schleifkopf 1.0 / 4.0 / 4.8 / 6.0)	

ERKLÄRUNG



Vor Inbetriebnahme des Gerätes muß die Bedienungsanleitung gelesen werden.



Augen schützen. Während des Gerätebetriebs schützen Sie Ihre Augen durch eine Schutzbrille.



Altgeräteentsorgung: Dieses Gerät kann bei den ausgewiesenen Stellen kostenlos zurückgegeben werden.



Dieses Gerät ist CE-geprüft gemäß 2014/30/EU, 2006/42/EC, 2011/65/EU, EN 60745-1:2009+A11: 2010, EN 60745-2-23:2013, EN IEC 63000:2018



Schutzklasse II, Schutzisolierung

SCHLEIFSCHEIBENTRÄGER WECHSELN

Vor allen Arbeiten an der Maschine den Stecker aus der Steckdose ziehen!

- Gabelschlüssel SW 13 an die Spindel ansetzen
- Gabelschlüssel SW 19 an die Spannmutter ansetzen
- Spannmutter lösen
- Schleifscheibenträger austauschen
- Spannmutter wieder festziehen

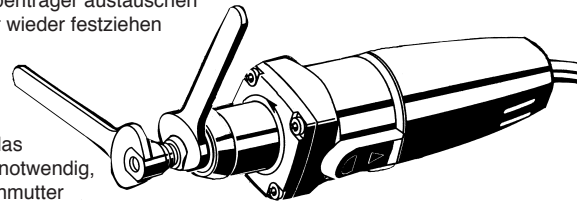

Beim Wechsel der Spannbuchse ist das gleiche Verfahren notwendig, nur muß die Spannmutter vollständig abgeschraubt werden, um die Buchse wechseln zu können.

Die Verfahren sind nachfolgend genau und mit Skizzen erklärt.

Vor allen Arbeiten an der Maschine den Stecker aus der Steckdose ziehen!

Die Durchmesser von Spannzange und Schleifscheibenaufnahme müssen gleich sein, sonst wird die Spannzange zerstört!

Schleifscheibenaufnahme in die Spannzange einsetzen. Die Aufnahme muß auf der Spannmutter aufliegen.

Sehr wichtig!!!

Gabelschlüssel SW 13 an der Spindel ansetzen und mit Gabelschlüssel SW 19 die Spannmutter festziehen.

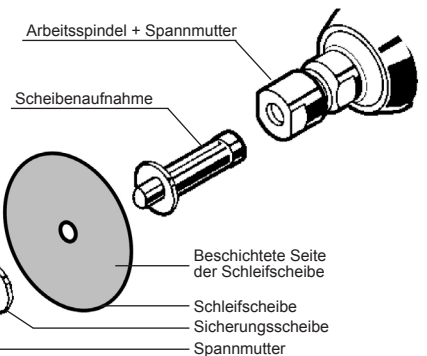

Die Schleifscheibe auf die Aufnahme stecken. Achtung Paßsitz, nicht verkanten. Sicherungsscheibe aufstecken, die Spannmutter aufschrauben und mit dem Gabelschlüssel SW 10 festziehen.

SICHERHEITSHINWEISE

ACHTUNG! Sämtliche Anweisungen sind zu lesen. Fehler bei der Einhaltung der nachstehend aufgeführten Anweisungen können elektrischen Schlag, Brand und/oder schwere Verletzungen verursachen. Der nachfolgend verwendete Begriff „Elektrowerkzeug“ bezieht sich auf netzbetriebene Elektrowerkzeuge (mit Netzkabel) und auf akkubetriebene Elektrowerkzeuge (ohne Netzkabel). **BEWAHREN SIE DIESE ANWEISUNGEN GUT AUF.**

1. Arbeitsplatz

- Halten Sie Ihren Arbeitsbereich sauber und aufgeräumt. Unordnung und unbeleuchtete Arbeitsbereiche können zu Unfällen führen.
- Arbeiten Sie mit dem Gerät nicht in explosionsgefährdeter Umgebung, in der sich brennbare Flüssigkeiten, Gase und Stäube befinden. Elektrowerkzeuge erzeugen Funken, die den Staub oder die Dämpfe entzünden können.
- Halten Sie Kinder und andere Personen während der Benutzung des Elektrowerkzeuges fern. Bei Ablenkung können Sie die Kontrolle über das Gerät verlieren.

2. Elektrische Sicherheit

- Der Anschlussstecker des Gerätes muss in die Steckdose passen. Der Stecker darf in keiner Weise verändert werden. Verwenden Sie keine Adapterstecker gemeinsam mit schutzgeerdeten Geräten. Unveränderte Stecker und passende Steckdosen verringern das Risiko eines elektrischen Schlages.
- Vermeiden Sie Körperkontakt mit geerdeten Oberflächen, wie von Rohren, Heizungen, Herden und Kühlschränken. Es besteht ein erhöhtes Risiko durch elektrischen Schlag, wenn Ihr Körper geerdet ist.
- Halten Sie das Gerät von Regen und Nässe fern. Das Eindringen von Wasser in das Elektrogerät erhöht das Risiko eines elektrischen Schlages.
- Zweckentfremden Sie das Kabel nicht, um das Gerät zu tragen, aufzuhängen oder um den Stecker aus der Steckdose zu ziehen. Halten Sie das Kabel fern von Hitze, Öl, scharfen Kanten oder sich bewegenden Geräterteilen. Beschädigte oder verwickelte Kabel erhöhen das Risiko eines elektrischen Schlages.
- Wenn Sie mit einem Elektrowerkzeug im Freien arbeiten, verwenden Sie nur Verlängerungskabel, die auch für den Außenbereich zugelassen sind. Die Anwendung eines für den Außenbereich geeigneten Verlängerungskabels vermindert das Risiko eines elektrischen Schlages.

3. Sicherheit von Personen

- Seien Sie aufmerksam, achten Sie darauf, was Sie tun, und gehen Sie mit Vernunft an die Arbeit mit einem Elektrowerkzeug. Benutzen Sie das Gerät nicht, wenn Sie müde sind oder unter Einfluss von Drogen, Alkohol oder Medikamenten stehen. Ein Moment der Unachtsamkeit beim Gebrauch des Gerätes kann zu ernsthaften Verletzungen führen.
- Tragen Sie persönliche Schutzausrüstung und immer eine Schutzbrille. Das Tragen persönlicher Schutzausrüstung, wie Staubmaske, rutschfeste Sicherheitsschuhe, Schutzhelm oder Gehörschutz, je nach Art und Einsatz des Elektrowerkzeuges, verringert das Risiko von Verletzungen.
- Vermeiden Sie eine unbeabsichtigte Inbetriebnahme. Vergewissern Sie sich, dass der Schalter in der Position „AUS“ ist, bevor Sie den Stecker in die Steckdose stecken. Wenn

Sie beim Tragen des Gerätes den Finger am Schalter haben und das Gerät eingeschaltet an die Stromversorgung anschließen, kann dies zu Unfällen führen.

- Entfernen Sie Einstellwerkzeuge oder Schraubenschlüssel, bevor Sie das Gerät einschalten. Ein Werkzeug oder Schlüssel, der sich in einem drehenden Geräteteil befindet, kann zu Verletzungen führen.
- Überschätzen Sie sich nicht. Sorgen Sie für einen sicheren Stand und halten Sie jederzeit das Gleichgewicht. Dadurch können Sie das Gerät in unerwarteten Situationen besser kontrollieren.
- Tragen Sie geeignete Kleidung. Tragen Sie keine weite Kleidung oder Schmuck. Halten Sie Haare, Kleidung und Handschuhe fern von sich bewegenden Teilen. Lockere Kleidung, Schmuck oder lange Haare können von sich bewegenden Teilen erfasst werden.
- Wenn Staubabsaug- und -auffangeinrichtungen montiert werden können, vergewissern Sie sich, dass diese geschlossen sind und richtig verwendet werden. Das Verwenden dieser Einrichtungen verringert Gefährdungen durch Staub.

4. Sorgfältiger Umgang und Gebrauch von Elektrowerkzeugen

- Überlasten Sie das Gerät nicht. Verwenden Sie für Ihre Arbeit das dafür bestimmte Elektrowerkzeug. Mit dem passenden Elektrowerkzeug arbeiten Sie besser und sicherer im angegebenen Leistungsbereich.
- Benutzen Sie kein Elektrowerkzeug, dessen Schalter defekt ist. Ein Elektrowerkzeug, das sich nicht mehr ein- oder ausschalten lässt, ist gefährlich und muss repariert werden.
- Ziehen Sie den Stecker aus der Steckdose, bevor Sie Geräteeinstellungen vornehmen. Diese Vorsichtsmaßnahme verhindert den unbeabsichtigten Start des Gerätes.
- Behalten Sie unbenutzte Elektrowerkzeuge außerhalb der Reichweite von Kindern auf. Lassen Sie Personen das Gerät nicht benutzen, die mit diesem Gerät nicht vertraut sind oder diese Anweisungen nicht gelesen haben. Elektrowerkzeuge sind gefährlich, wenn sie von unerfahrenen Personen benutzt werden.
- Pflegen Sie das Gerät mit Sorgfalt. Kontrollieren Sie, ob bewegliche Geräteteile einwandfrei funktionieren und nicht klemmen, ob Teile gebrochen oder beschädigt sind, dass die Funktion des Gerätes beeinträchtigt ist. Lassen Sie beschädigte Teile vor dem Einsatz des Gerätes reparieren. Viele Unfälle haben ihre Ursache in schlecht gewarteten Elektrowerkzeugen.
- Halten Sie Schneidwerkzeuge scharf und sauber. Sorgfältig gepflegte Schneidwerkzeuge mit scharfen Schneidkanten verklemmen sich weniger und sind leichter zu führen.
- Verwenden Sie Elektrowerkzeug, Zubehör, Einsatzwerkzeuge usw. entsprechend diesen Anweisungen und so, wie es für diesen speziellen Gerätetyp vorgeschrieben ist. Berücksichtigen Sie dabei die Arbeitsbedingungen und die auszuführende Tätigkeit. Der Gebrauch von Elektrowerkzeugen für andere als die vorgesehenen Anwendungen kann zu gefährlichen Situationen führen.

5. Service

- Lassen Sie Ihr Gerät nur von qualifiziertem Fachpersonal und nur mit Original-Ersatzteilen reparieren. Damit wird sichergestellt, dass die Sicherheit des Gerätes erhalten bleibt.

TIG GRINDER MOBILE

TIG GRINDER MOBILE

Energiförbrukning	710 W
Spänning	230 V
Varvta	13.000 - 34.000 min ⁻¹
Sleeve-Ø	43 mm
Spännhylsa-Ø	6 mm
Slipskiva-Ø	40 mm
Vikt	2135 g

VOLFRAMSLIP



SÄRSKILDA SÄKERHETSINSTRUKTIONER

- Läs instruktionsmanualen innan användning!
- Sockets in open air should be equipped with a leak-power security switch. This is prescribed for your electrical tool. Please apply this when using our equipment.
- Använd lämplig skyddsutrustning såsom glasögon, handskar, förkläde och halksäkra skyddsskor.
- Anslut kontakten endast då maskinen är avslagen.
- Dra ur strömkabeln innan något arbete på maskinen skall utföras.
- Försäkra dig o matt strömkabeln inte är i vägen för ditt arbete.
- När strömbrytaren slås av så roterar fortfarande axeln. Försäkra dig om att maskinen har stannat helt innan den läggs ner.
- Inspektera slipskivan innan användning. Slipskivan måste vara korrekt monterad för att kunna rotera fritt. Testa slipskivan in ca: 30 sekunder innan slipning påbörjas. Använd aldrig en slipskiva som är skadad, asymmetrisk eller som vibrerar.
- Slipning av metal skapar gnistor. Försäkra dig om att ingen kan komma till skada och att inget brännbart material finns i närheten.
- Håll motorn på ett sådant sätt att gnistor från slipningen riktas bort från kroppen.
- Skruva åt muttern som håller slipskivan innan användning.
- Vid extrem elektromagnetisk strålning så kan störningar uppstå.
- Försäkra dig om att ventilationshål hålls frå från föroreningar.

KORTFATTAD BESKRIVNING

1. Sliphuvud :

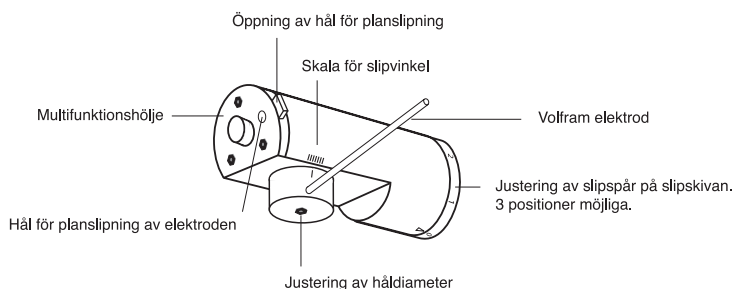

2. Motor:

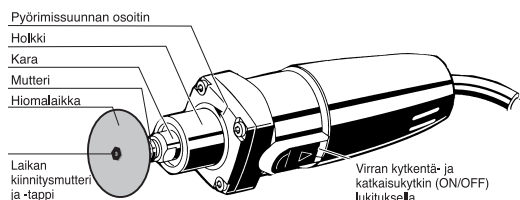

3. Ström On/Off :

Ström På : Tryck På/Av knappen fram och tryck på framkanten för att låsa i position.

Ström Av: Att dra på bakkanten av På/Av knappen, Strömbrytaren vill automatiskt återgå till AV-läge.

KORTFATTAD BESKRIVNING

Elektrisk anslutning :

Anslut endast till enfas växelström med lämplig spänning, se maskinskylden. FRONIUS TIG GRINDER MOBILE är isolerad enligt DIN 57 740/ VDE 0740 (EEC 20) och kan anslutas till ojordade uttag. Störning från radiovågor överrensstämmer med de Europeiska normerna EN 55014.

4. Utsug av slipdamm :

- Lossa och tag bort de tre sexkants-skuvarna med den tillhörande 4 mm sexkantsnyckeln
- Tag bort kåpan
- Använd den tillhörande vridbara anslutningen för utsug.

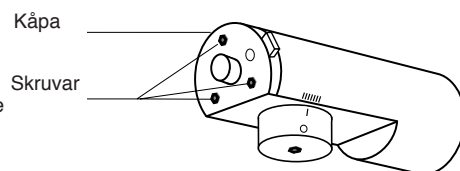

Vi rekommenderar denna process för att minimera kontakten med slipdamm efter slipning av Volfram elektroden.

5. Vinkeljärn :

- Vinkeljärnet måste monteras om:
 - Man önskar montera/fästa maskinen vid en bank eller stativ.
 - Man önskar montera/fästa maskinen med hjälp av en skruvklämma

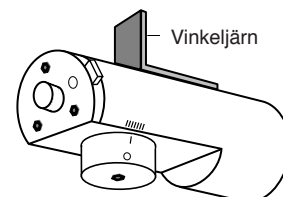

6. Alternativ Inställningshuvud för håldiameter :

- För slipning av elektroder 1,0 / 4,0 / 4,8 / 6,0 så finns ett andra sliphuvud som tillval.

KORTFATTAD BESKRIVNING

7. Tillvägagångssätt :

- Inställning av slipvinkel och elektroddiameter:
 - Lossa den centrala skruven på sliphuvudet för att ställa in vinkel och elektroddiameter.
 - Dra åt skruven igen

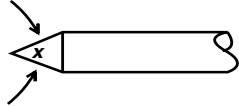

Vinkeltalet anger vinkeln på den färdigslipade elektroden.:

- För in elektroden i sliphuvudet genom det hål som överrensstämmer med elektrodens diameter;
- Starta maskinen;
- Tryck försiktigt elektroden in genom sliphuvudet och mot den inkapslade slipskivan samtidigt som du snurrar på elektroden;
- Fortsätt att rotera elektroden ända till dess att du dragit ut den så att den inte längre har kontakt med slipskivan;
- Kontrollera resultatet och om nödvändigt, genomgå samma procedur igen;
- Multifunktionshöjlet på slipens överdel har ett hål som kan öppnas. Genom att för in elektroden här kan man slipa ner elektroden i en 90 graders vinkel, dvs. man får en helt plan topp.
- Slipskivan kan justeras så att man utnyttjar en store del av skivan. Det finns tre inställningar, 1, 2 och 3.

Varning ! Slipa aldrig böjda eller brända elektroder. Avlägsna eventuella metall-droppar innan slipning. Använd elektrodhållaren om elektroden är för kort för att hålla med handen.

BYTE AV SLIPSKIVA

Dra ut strömkabeln innan något som helst underhållsarbete på maskinen utförs !

- Lossa skruvarna på sidan
- Avlägsna sliphuset
- Lossa skruven som håller slipskivan på plats.
- Avlägsna den gamla slipskivan
- Varning ! Försäkra dig o matt slipskivan monteras korrekt
- Byt ut brickan
- Skruva tillbaka skruven som håller slipskivan och dra åt.

ANVÄNDNINGSBARA TIPS

Bästa slipresultat får man om man trycker lätt med elektroden mot slipskivan samtidigt som man roterar elektroden. Dra ut elektroden innan maskinen stängs av. Om man trycker för hart så kommer resultatet att bli dåligt och livslängden på slipskivan kortas.

Varning :
Se alltid till så att luftventilen hålls ren från smuts..

Tillbehör :
Använd endast originalreservdelar och tillbehör från FRONIUS.

Reservdelar :	
Slipskiva	42,0411,0012
Sliphuvud 1.6 / 2.0 / 2.4 / 3.2	42,0510,0302
Sliphuvud 1.0 / 4.0 / 4.8 / 6.0	42,0510,0166
Multifunktionellt lock	42,0411,0025
Orbitalsats (tillval)	42,0510,0165
(Orbitalsats endast med sliphuvud 1.0 / 4.0 / 4.8 / 6.0)	

SYMBOLER



Läs instruktionerna innan maskinen tas i bruk.



Skydda dina ögon! Använd skyddsglasögon när maskinen används



Denna maskin kan kasseras hos lokala återvinningsstationer



Denna maskin har testats enligt
2014/30/EU, 2006/42/EC, 2011/65/EU, EN 60745-1:2009+A11: 2010,
EN 60745-2-23:2013, EN IEC 63000:2018



Säkerhetsklass II, säkerhetsisolering

CHANGING THE WHEEL MOUNT

Dra ut strömkabeln innan något som helst underhållsarbete på maskinen utförs !

- Skiftnyckel SW 13 på axeln
- Skiftnyckel SW 19 på muttern
- Lossa muttern
- Ta bort och byt slipskivaxeln
- Skruva tillbaka muttern Om

Samma procedur gäller för byte av fjäderhylsan, dock måste muttern då tas loss helt.

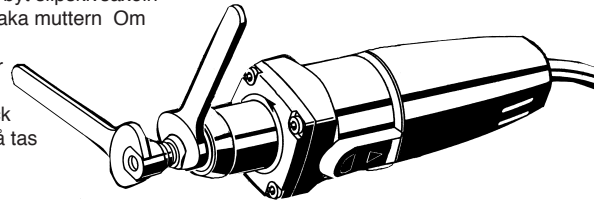

Proceduren måste genomföras exakt så som beskrivet och illustrerat.

Dra ut strömkabeln innan något som helst underhållsarbete på maskinen utförs !

Spännhylsan måste ha samma diameter som axeln, annars kan spännhylsan skadas.

Montera axeln i spännhylsan.

Axeln skall vila på muttern.

Mycket viktigt !!!

Positionera skiftnyckel SW 13 på spindeln och dra åt muttern med skiftnyckel SW 19.

Placera slipskivan på axeln Och försäkra dig o matt den är korrekt monterad och inte sned. Montera brickan och skruva dit muttern, dra åt med Skiftnyckel SW 10.

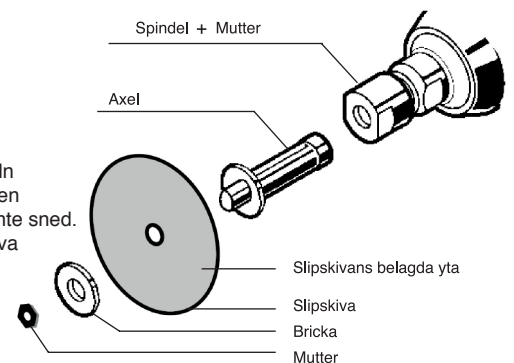

GENERELLA SÄKERHETSINSTRUKTIONER

LET OP. Lees aub.de hierna volgende instructies.Het niet NOTERA. Vänligen läs säkerhetsinstruktionerna. Att inte följa dessa kan leda till elektriska stöt, brand eller annan skada. Begreppet "elektriskt verktyg" innefattar både nätansluten och batteridrivna maskin.

Förvara dessa instruktioner väl ;

1. Arbetsplats.

- Håll arbetsplatsen ren och prydlig. Oordning och dåligt ljus kan leda till skador.
- Använd inte maskinen i en explosiv miljö, där brandfarliga produkter, gaser eller damm finns närvarande. Elektriska maskiner ger upphov till gnistor som kan antända gaser eller damm.
- Håll andra människor på avstånd när maskinen används.

2. Elektrisk säkerhet.

- Stickpropp och kontakt måste vara lämpade. Byt inte ut stickkontakten och använd inte adapter på en jordad maskin.
- Undvik direkt kontakt med jordade ytor såsom rör, element, ugnar och kylskåp. Det föreligger en risk för elektriska stötter om din kropp är jordad.
- Skydda maskinen från regn och fukt. Vatten som finner sin väg in i maskinen kan ge upphov till stötter.
- Använd inte nätsladden som ett handtag för att bära maskinen och dra inte ut stickkontakten genom att dra i sladden. Skydda sladden från vassa kanter, värme, olja och roterande delar på maskiner. Skadad sladd kan ge upphov till stötter.
- Vid arbete utomhus skall endast förlängningssladdar som är lämpade för utomhusbruk användas.

3. Säkerhet för människor i omgivningen.

- Var vaksam när maskinen är används. Använd inte maskinen om du är påverkad av droger, alkohol eller medicin.
- Använd alltid personlig skyddsutrustning såsom glasögon, skyddsskor, skyddshjälm och hörselskydd, beroende av vilken typ av maskin som används. Detta minskar risken för skador.
- Försök undvika att maskinen startar oavsiktligt. Försäkra dig om att strömbrytaren står på "off" innan nätsladden kopplas in. Bär aldrig en nätansluten maskin med fingret på strömbrytaren.
- Försäkra dig om att nycklar och verktyg är borttagna från maskinen innan den kopplas in.
- Överskatta inte din egen förmåga. Se till att stå med god balans. Detta minskar risken för skador.
- Använd lämplig klädsel. Använd inte lösa kläder eller smycken. Försäkra dig om att långt hår, kläder eller handskar inte kan fastna i de roterande delarna.
- Om dammsug används så skall du försäkra dig om att allt är korrekt monterat. Detta minskar risken för problem med damm

4. Säkert användande av elektriska verktyg.

- Överansträng inte maskinen. Då uppnås ett bättre och säkrare resultat.
- Använd aldrig ett elektriskt verktyg med en defekt strömbrytare. En maskin som inte kan slås av eller rpa kan vara farlig att använda och måste repareras.
- Dra ut nätsladden innan justeringar görs eller innan delar byts ut. Detta förhindrar en oavsiktlig start av maskinen.
- Förvara maskinen utom räckhåll för barn. Låt inte personer som är ovana eller som inte har läst manualen använda verktyget.
- Var rädd om verktyget. Försäkra dig om att alla rörliga delar kan fungera som avsett. Byt ut defekta delar.
- Se till att verktyget är rent. Detta gör att man får ett bättre grepp och kan hantera maskinen på ett säkert sätt.
- Använd endast denna maskin för avsedda ändamål.

5. Service.

Service skall endast ske av behörig personal.

TIG GRINDER MOBILE

Corrente assorbita	710 W
Tensione	230 V
Numero di giri a vuoto	13.000 - 34.000 min
Spina	43 mm
Pinza	6 mm
Mola	40 mm
Peso senza cavo	2135 g

TIG GRINDER MOBILE

MACCHINA DA RETTIFICARE ELETTRODO TUNGSTENO



NORME DI SICUREZZA

- Osservare le istruzioni del manuale
- La presa di corrente deve essere con interruttore automatico
- Nella lavorazione indossare gli occhiali di protezione.
- Prima di lavorare togliere la spina dalla presa.
- Spegner la macchina e mettere la spina in sicurezza.
- La pinza gira per un po dopo aver spento la macchina.
- Non prendere la macchina quando sta girando ancora, per pericolo di infortuni.
- Utilizzare solo atrezzi da lavoro, che sono costruiti per la macchina.
- Controllare la mola prima di lavorare. La mola deve essere perfettamente montata di modo che la mola giri senza impedimenti. Lasciare la macchina in funzione per 30 secondi e controllare il perfetto funzionamento. La mola deve essere in perfette condizioni per un perfetto funzionamento.
- Nella lavorazione di metalli assicurarsi che non ci siano persone nei dintorni a causa delle scintille.
- Il dado deve essere avvitato sulla macchina.
- Controllare che le prese d'aria della macchina siano libere.

DESCRIZIONE

1. Testa portamola

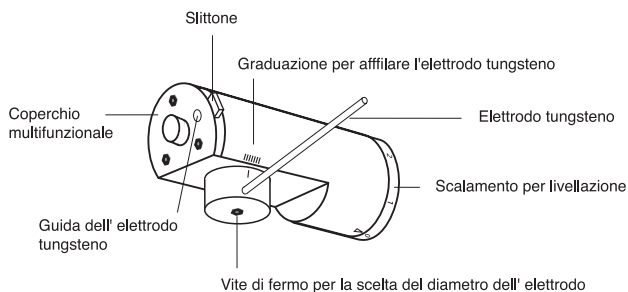

2. Motore

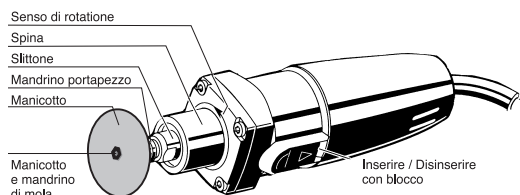

3. Accensione / Spengimento

Accezione: Premere l'interruttore giu' e in avanti per bloccarlo.

Spengimento: Tirare l'interruttore e indietro per sbloccarlo.

DESCRIZIONE

Aansluiting op het net :

Rete: Solo nella corrente monofase- alternata e solo nelle norme di istruzione indicata sulla macchina.

Dopo DIN 57 740/ VDE 0740 ossia CEE 20. Distributi elettrici corrispondono alle norme europee EN 55014

4. Aspirapolvere

- Svitare le 3 vite ad esagono cavo con chiave a maschio per esagoni cavi 4 mm.
- Togliere il coperchio multifunzionale
- Inserire l'aspirazione girevole e collegare alla aspirapolvere

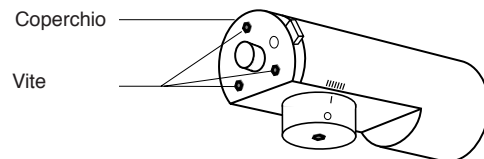

Raccomandazione: Lavorare sempre con un aspirapolvere per il pericolo delle polveri di tungsteno

5. Supporto

- Il supporto deve essere montato sull'apparecchio.

- Stringere l'apparecchio su una morza e montare il supporto

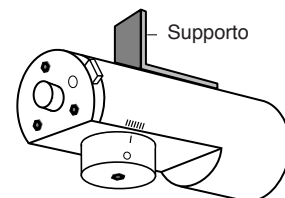

6. Testa portamola diversa

- Per il TIG GRINDER MOBILE c'e una seconda testa (colore rosso), per gli elettrodi del diametro 1,0 / 4,0 / 4,8 / 6,0.

DESCRIZIONE

7. Utilizzo

- Aggiustare la scalagraduale e il diametro dell'elettrodo:
 - Svitare la vite di mezzo
 - Posizionare la scala, l'elettrodo e girare la testa
 - Avvitare la vite di mezzo

La scalagraduale corrisponde all'angolo dell'elettrodo:

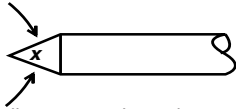

- Mettere l'elettrodo tungsteno nel buco con il diametro corrispondente.
- Accendere il TIG GRINDER MOBILE
- Girare e premere l'elettrodo tungsteno lentamente nella mola e sotto una piccola pressione.
- Girare l'elettrodo anche quando si deve togliere fino a quando non che più contatto con la mola.
- Controllare l'angolo e quando necessario ripetere l'operazione
- Per levigare l'elettrodo premere il pulsante sul coperchio e immettere l'elettrodo nel buco che si va a formare.
- Si può levigare in tre posizioni 1 - 2 o 3 semplicemente girando l'anello sita to sotto l'apparechio.

Attenzione: Non levigare con elettrodo tungsteno piegato oppure incandescente.

CAMBIAMENTO DEL SUPPORTO DELLA MOLA

Per tutti coloro che lavorano con la macchina assicurarsi di aver tolto la spina dalla corrente

- Vite laterali svitare completamente
- Prendere la testa
- Svitare il dado, attenzione filettatura sinistra!
- Prendere la vecchia mola.
- Immettere la nuova mola
- Accoppiare precisamente
- Montare la nuova mola
- Immettere il dado e avvitare con forza
- Bevestig de spanmoer en draai de ze vast.

L'ISTRUZIONI PER L'USO

I migliori risultati vengono ottenuti quando l'elettrodo viene permutato e girato sulla mola con la stessa forza ed intensità. Prima dello spegnimento della macchina togliere l'elettrodo tungsteno. Quando l'apparechio viene sottoposto ad un elevato sforzo si possono avere risultati non ottimali.

Avvertenze

Le prese d'aria della macchina devono essere sempre libere e prive di ogni impedimento.

Accessori

Si utilizzano solo accessori originali FRONIUS e pezzi di ricambio.

Pezzi di ricambio	Nr. ord.
Mola	42,0411,0012
Testa di macinazione 1.6 / 2.0 / 2.4 / 3.2	42,0510,0302
Testa di macinazione 1.0 / 4.0 / 4.8 / 6.0	42,0510,0166
Coperchio multifunzionale	42,0411,0025
Set orbitale (opzione)	42,0510,0165
(Set orbitale solo con testa di macinazione 1.0 / 4.0 / 4.8 / 6.0)	

DESCRIZIONE DELLE PICTOGRAMME



Prima della messa in funzione dell'apparecchio leggere attentamente le istruzioni sull'uso.



Proteggere gli occhi con occhiali di protezione.



Smaltimento dei vecchi apparecchi: questi apparecchi possono essere restituiti al commerciante di fiducia senza spese.



Questo apparecchio è esaminato dalle normative 2014/30/EU, 2006/42/EC, 2011/65/EU, EN 60745-1:2009+A11: 2010, EN 60745-2-23:2013, EN IEC 63000:2018



Classe di protezione II, Isolamento di protezione.

CAMBIAMENTO DEL SUPPORTO DELLA MOLA

Prima di lavorare spegnere sempre la macchina!

- Chiave fissa 13 mm
- Chiave fissa 19 mm
- Svitare il manicotto
- Cambiare la mola
- Serrare il manicotto

Per il cambiamento della bussola di serraggio è lo stesso procedimento, si deve solo svitare il manicotto completamente in modo da poter cambiare la rondella.

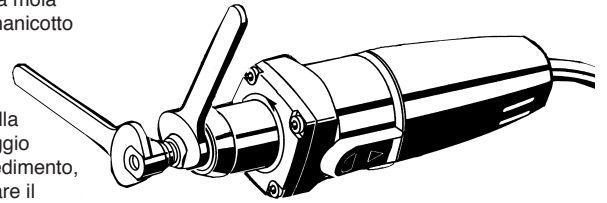

Per tutti coloro che lavorano sulla macchina devono staccare la spina dalla corrente elettrica!

Il diametro della pinza e della mola deve essere uguale altrimenti ci potrebbero crearsi disturbi sulla pinza!

Inserire la pinza nella mola.
Il supporto deve passare sulla manicotto.

I procedimenti sono spiegati chiaramente sugli schizzi.

Molto importante!!!

Mettere la chiave fissa 13 mm sul mandrino e la chiave 19 mm sul manicotto e stringere con forza.

Mettere la mola sul supporto in modo perfettamente dritto e svitare con la chiave 10 mm.

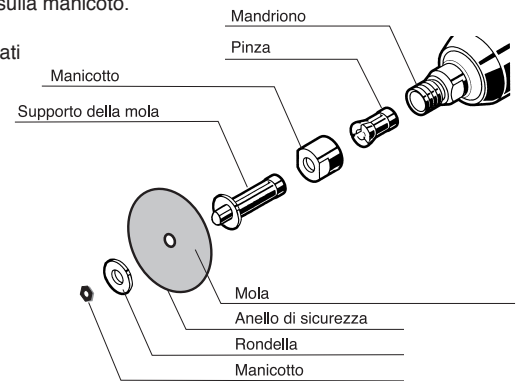

DATI GENERALI DI SICUREZZA

Attenzione! Le istruzioni sono da leggere! Errori provocati da un errato funzionamento possono provocare scosse elettriche, fuoco e/o duri infortuni. Il concetto attrezzi sta ad distinguere quelli con cavi elettrici e quelli con batteria.

Leggere attentamente le seguenti istruzioni.

1. Posto di lavoro

- Mantenga il suo posto di lavoro pulito e in ordine. Disordine poca illuminazione possono provocare incidenti.
- Lavorare con attrezzi che non sono in pericolo di esplosione. Attrezzi elettrici che possono produrre scintille, vapore e polvere possono essere pericolosi per esplosioni
- Fare attenzione a bambini e altre persone che non vengano a contatto con gli attrezzi elettrici. Fare attenzione a non perdere il controllo né usare l'apparecchio

2. Sicurezza elettrica

- La spina del apparecchio deve entrare nella presa elettrica. La spina non può essere cambiata. Procurarsi un adattatore elettrico nel caso in cui la spina non dovesse entrare nella presa. Se la spina e la presa non entrano in contatto perfetto si possono avere problemi elettrici.
- Evitare contatto con il corpo con superfici ad esempio tubi, riscaldamento, pavimento o frigorifero. Ci può essere un elevato rischio di scosse elettriche.
- Fare attenzione che l'apparecchio non venga a contatto con la pioggia o superfici bagnate. Questo può causare rischio di scosse elettriche.
- Non utilizzare il cavo e l'apparecchio per altri scopi. Fare attenzione che il cavo non venga a contatto con olio, calore, parti taglienti e in movimento. Questo può causare danni o scosse elettriche.
- Quando si lavora all'esterno con apparecchi elettrici utilizzare solo un prolungamento che può essere utilizzato all'esterno. Il non corretto utilizzo di queste norme può dare origine a scosse elettriche.

3. Sicurezza sulle persone

- Assicurarsi del corretto utilizzo dell'apparecchio e degli attrezzi che vengono usati. Non usare l'apparecchio in caso di stanchezza oppure sotto l'influsso di droghe, alcool e medicinali. Un momento di distrazione può causare gravi infortuni.
- Indossare sempre occhiali di protezione. Indossare protezioni personali come maschera antipolvere, scarpe di protezione, casco oppure tappi per orecchie, il non corretto uso di queste norme può causare infortuni.
- Fare attenzione a non dimenticare di spegnere l'apparecchio e di posizionare il pulsante in posizione "AUS", prima di togliere la spina dalla presa di corrente. Fare attenzione nel trasporto dell'apparecchio nel caso in cui non sia spento che i diti non vengano a contatto perché può causare infortuni.

- Rimuovere tutti gli attrezzi che sono a contatto con l'apparecchio prima di accenderlo. Un attrezzo, una chiave e qualsiasi altro oggetto a contatto possono causare danni.
- Non sopravvalutare. Pensare sempre a un posto di lavoro sicuro ed in ordine in ogni momento.
- Indossare sempre vestiti adatti. Non indossare vestiti inadatti e gioielli. Vicino a parti in movimento mantenere i capelli lunghi, vestiti e guanti in sicurezza. Vestiti larghi, gioielli e capelli lunghi possono causare gravi infortuni.
- Quando si utilizza l'aspirapolvere e si vogliono montare pezzi che ne fanno parte non dimenticare di controllare che siano perfettamente montati. L'uso dell'aspirapolvere diminuisce il rischio di polveri pericolose.

4. L'accurato utilizzo e uso degli attrezzi elettrici.

- Non sfruttare l'apparecchio. Utilizzate apparecchi elettrici originali può migliorare la qualità del lavoro e delle sue prestazioni.
- Non usare attrezzi elettrici ladove il pulsante sia difettoso. Un apparecchio dove il pulsante non può rimanere nella posizione "EIN/AUS" deve essere riparato perché pericoloso.
- Togliere la presa dalla spina di corrente prima di montare accessori oppure prima di trasportare l'apparecchio.
- Fare attenzione che l'apparecchio elettrico non in utilizzo non sia nelle vicinanze di bambini. Non lasciare l'utilizzo dell'apparecchio ad altre persone per il motivo che non conoscono l'apparecchio e perché non abbiano letto le istruzioni. Gli apparecchi elettrici sono molto pericolosi se vengano utilizzati da persone senza esperienza.

- Avere cura dell'apparecchio. Controllare se le parti in movimento siano libere e funzionanti e che non si inceppino. Controllare che parti in movimento non siano rotte o difettate. Lasciar riparare le parti difettose. Molti incidenti possono succedere a causare gravi infortuni.

5. Servizio

- Lasciare l'utilizzo del proprio apparecchio solo a personale qualificato e ripare solo con pezzi originali.

TIG GRINDER MOBILE

WOLFRAAM-ELEKTRODESLIJPMACHINE



KORTE BESCHRIJVING

1. Slijpkop :

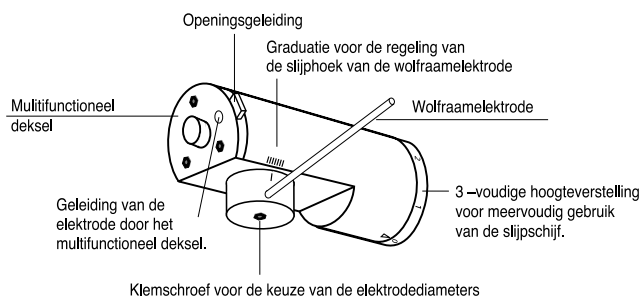

2. Motor :

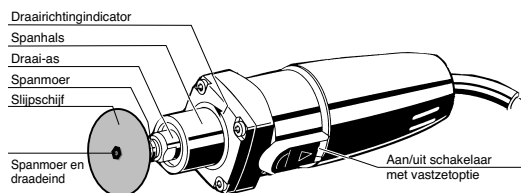

3. Inschakeling/uitschakeling :

Inschakeling : Duw de schakelaar naar voren. Om de machine te blokkeren, drukt U de schakelaar in.

Uitschakeling : Duw de schakelaar naar achteren. De schakelaar komt automatisch terug naar de 0-positie.

TIG GRINDER MOBILE

Normaal geabsorbeerd vermogen	710 W
Spanning	230 V
Onbelast toerental	13.000 - 34.000 t/min
Ø spanhals	43 mm
Ø spanmoer	6 mm
Ø slijpschijf	40 mm
Gewicht zonder kabel	2135 g

SPECIALE VEILIGHEIDS VOORSCHRIFTEN

- Volg steeds de aanbevelingen op die op de bijlage vermeld staan teneinde uw veiligheid te garanderen !
- Iedere contactdoos in de buitenlucht moet voorzien zijn van een lekstroomschakelaar. Dit is voorschrift voor uw elektrisch apparaat. Gelieve dit toe te passen bij onze machine.
- Tijdens het gebruik van dit apparaat steeds veiligheidsbril dragen, alsook werkhandschoenen, dichte- en antislip- schoenen en schort.
- Trek de stekker uit het stopcontact alvorens werken uit te voeren op de machine.
- De machine moet uitgeschakeld zijn alvorens ze aan te sluiten op het stopcontact.
- Hou de aansluitkabel steeds buiten het bereik van de werkzone van de machine. De kabel moet weggeleid worden langs de achterzijde van de machine.
- De draaias draait nog na het uitschakelen, pas na volledige stilstand neerleggen.
- Draag steeds een veiligheidsbril wanneer U de machine bedient.
- Gebruik uitsluitend werktuigen waarvan het hoogste toegelaten toerental minstens even hoog is als het maximaal toerental van de machine.
- Kijk de slijpschijven na alvorens ze te gebruiken. De slijpschijf moet perfect gemonteerd worden en moet vrij kunnen draaien. Voer een onbelaste test van minstens 30 seconden uit. Gebruik nooit beschadigde of niet perfect ronde slijpschijven, noch slijpschijven die trillingen veroorzaken.
- Bij het slijpen van metalen ontstaan vonken. Oppassen dat geen omstanders gevaar lopen. Wegens brandgevaar, verwijder alle brandbare producten uit de nabijheid. Gebruik geen rookafzuiging.
- Hou het apparaat zodanig dat vonken en stof zich van uw lichaam verwijderen.
- De klemmoer moet aangespannen worden vóór de ingebruikname van de machine.
- Onder extreme elektromagnetische storingen kunnen soms veranderingen van de omwentelingen ontstaan .
- Hou altijd de luchtspleten schoon.

KORTE BESCHRIJVING

Aansluiting op het net :

Sluit de machine enkel aan op een eenfasig net met wisselstroom en uitsluitend op een net waarvan de spanning overeenkomt met de vermelding op de identificatieplaat. De aansluiting mag ook gebeuren op een stopcontact zonder veiligheidspin, vermits de machine beschikt over een isolatie die overeenkomstig is met de norm DIN 57 740/ VDE 0740, respectievelijk EEG 20. De radio-ontstoring is in overeenstemming met de Europese norm EN NE 55014.

4. Stofafzuiging :

- Schroef de 3 inbusbouten los met behulp van een sleutel van 4 mm en neem ze volledig weg.
- Neem het deksel uit zijn positie.
- Plaats de aangepaste, bijgeleverde afzuigmonden en sluit ze aan op de aangepaste afzuigapparaten.

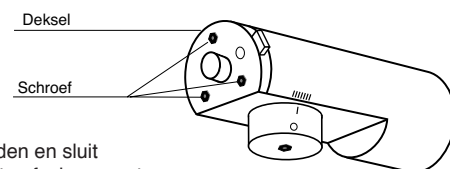

Om veiligheidsredenen bevelen wij aan om steeds een stofafzuiging te gebruiken teneinde het gehalte aan wolframstof te minimaliseren !

5. Klemhaak

- De klemhaak moet gemonteerd worden om de machine :
 - te kunnen bevestigen in een bankschroef
 - direct te kunnen bevestigen met behulp van een schroefklem.

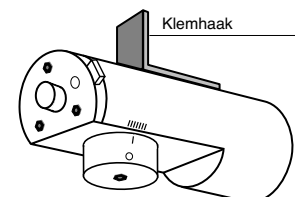

6. Optionele instelkop

- Een tweede instelkop (rode kleur) voor elektroden met diameters 1,0 / 4,0 / 4,8 / 6,0 mm is beschikbaar voor de TIG GRINDER MOBILE.

KORTE BESCHRIJVING

7. Gebruik

- Regel de graduatie en de diameter van de elektroden :
 - Schroef de centrale schroef los,
 - Regel de graduatie en de diameter van de elektroden door de instelkop van het apparaat te verdraaien,
 - Schroef de centrale schroef terug vast.

De graduatie komt overeen met de scherpe hoek van de geslepen elektrode :

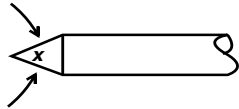

- Duw de wolframelektrode door het gat dat overeenstemt met zijn diameter;
- Schakel de TIG GRINDER MOBILE in;
- Duw voorzichtig de wolframelektrode op de draaiende schijf en draai intussen gelijkmatig de elektrode terwijl U een lichte druk uitoefent;
- Blijf de elektrode verder draaien terwijl U ze terugtrekt tot er geen enkel contact meer is met de schijf;
- Controleer de slijping en herhaal indien nodig;
- Het multifunctioneel deksel met geïntegreerde openingsgeleiding laat toe om een vlakke slijping te bekomen van elektroden waaraan lasresten kleven na gebruik. Het laat eveneens toe om een optimale slijping te bekomen van de elektroden voor aluminium lassen door de punt van de elektrode in afgeplatte kegelvorm te slijpen.
- 3-voudige hoogteverstelling voor meervoudig gebruik van de slijpschijf door het draaien van de kop in de posities 1,2 en 3.

Opgelet : Slijp nooit verbogen of verbrande elektroden De lasdruppels moeten weggenomen worden van de elektrode vóór het slijpen. Gebruik de elektrodehouder wanneer U korte elektroden moet behandelen.

VERVANGING VAN DE SLIJPSCHIJF

Trek eerst de stekker van de FRONIUS TIG GRINDER MOBILE uit het stopcontact!

- Verwijder de kop van de FRONIUS TIG GRINDER MOBILE.
- Draai de spanmoer los en verwijder de spanmoer.
- Verwijder de veiligheidsring.
- Wissel de slijpschijf.
- Let op dat de slijpschijf goed wordt bevestigd (op 1 manier goed).
- Bevestig de veiligheidsring.
- Bevestig de spanmoer en draai deze vast.

GEBRUIKSTIPS

Het beste slijpresultaat bekomt men wanneer de elektrode met een lichte, gelijkmatige druk op de slijpschijf geduwd wordt. Neem de elektrode weg alvorens de machine uit te schakelen. Een te sterke druk tijdens het slijpproces kan de machine beschadigen en verhoogt het verbruik van elektroden; de lasresultaten verminderen.

Onderhoud :

Hou de verluchtungsleuven van de machine steeds proper.

Accessoires :

Gebruik uitsluitend accessoires en wisselstukken van FRONIUS.

Wisselstukken :	Bestelnummer
Slijpschijf	42,0411,0012
Slijpkop 1.6 / 2.0 / 2.4 / 3.2	42,0510,0302
Slijpkop 1.0 / 4.0 / 4.8 / 6.0	42,0510,0166
Multifunctionele afdekking	42,0411,0025
Orbitaal set (optie)	42,0510,0165
(Orbitaal set alleen bij slijpkop 1.0 / 4.0 / 4.8 / 6.0)	

VERKLARING VAN DE PICTOGRAMMEN



Lees aandachtig de gebruiksaanwijzing alvorens de machine in werking te stellen.



Oogbescherming. Bij een werkende machine dient U steeds uw ogen te beschermen door middel van een veiligheidsbril.



Verwijdering van versleten apparaten: kunnen ingeleverd bij bevoegde instellingen.



Deze machine heeft de EEG-tests ondergaan in overeenstemming met de normen 2014/30/EU, 2006/42/EC, 2011/65/EU, EN 60745-1:2009+A11:2010, EN 60745-2-23:2013, EN IEC 63000:2018



Beschermingsklasse II, beschermingsisolatie.

VERVANGING VAN DE SLIJPSCHIJFDRAGER

Trek eerst de stekker van de TIG GRINDER MOBILE uit het stopcontact!

- Sleutel SW 13 op draai-as plaatsen.
- Sleutel SW 19 op de spanmoer plaatsen.
- Spanmoer losdraaien.
- Slijpschijfdrager vervangen.
- Spanmoer weer plaatsen en vastzetten.

Om de spanbus te vervangen zijn dezelfde stappen noodzakelijk, alleen dient de spanmoer volledig afgeschroefd te worden om de spanbus te kunnen wisselen.

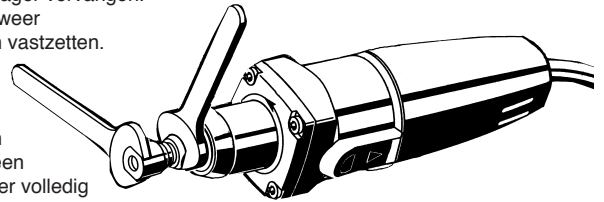

De stappen zijn de volgende:

Trek eerst de stekker van de TIG GRINDER MOBILE uit het stopcontact!

- De doorsnee van de spanbus en de slijpschijfhouder dienen gelijk te zijn, anders zal de spanbus kapot kunnen gaan.
- De slijpschijfhouder in de spanbus steken. De slijpschijfhouder dient op de spanmoer aan te sluiten.

NB: Sleutel SW 13 op de draaias plaatsen en met sleutel SW 19 de spanmoer vastzetten. De slijpschijf op de op de slijpschijfhouder drukken.

- Let op dat de slijpschijf goed past.
- Bevestig de veiligheidsring.
- Bevestig de spanmoer en draai deze vast met de sleutel met SW10.

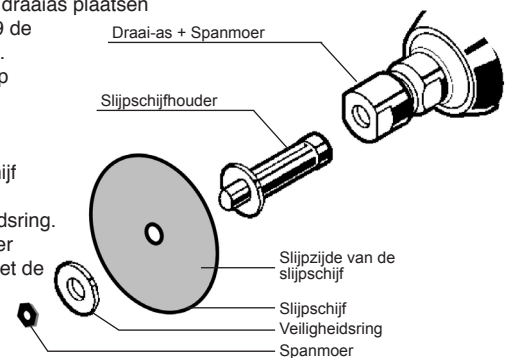

ALGEMENE VEILIGHEIDINSTRUCTIES

LET OP. Lees aub de hierna volgende instructies. Het niet volgen van deze aanwijzingen kan leiden tot elektrische schokken, brand en/of zware verwondingen. Het hierna vernoemde "elektrisch werktuig" heeft betrekking op elektrische werktuigen met kabel alsook deze met ingebouwde accu.

BEWAAR DEZE INSTRUCTIES ZORGVULDIG.

1. Werkplek.

- Hou uw werkplek schoon en net. Rommelige en slecht verlichte werkplekken kunnen ongevallen veroorzaken.
- Gebruik het werktuig niet in een ontploffing gevaarlijke omgeving, waar brandbare vloeistoffen, gassen of stof aanwezig zijn. Elektrische werktuigen veroorzaken vonken die de vloeistoffen en gassen kunnen ontsteken.
- Hou kinderen en andere personen ver van in werking zijnde werktuigen. Bij een eventuele afwijking kan men de controle over het werktuig verliezen.

2. Elektrische veiligheid.

- De stekker moet in het stopcontact passen. De stekker mag niet veranderd worden. Gebruik geen adapter tegelijk met een geaard werktuig. Originele stekkers en passende stopcontacten voorkomen het risico op elektrische schokken.
- Voorkom het contact met geaarde oppervlakken, zoals leidingen, radiators, haarden en koelkasten. Er bestaat een verhoogd risico op elektrische schok als uw lichaam geaard is.
- Bescherm het werktuig tegen regen en vochtigheid. Het binnendringen van water in het werktuig verhoogt het risico op elektrische schok.
- Gebruik de kabel niet : als handvat om het werktuig te dragen, het op te hangen of om de stekker uit het stopcontact te trekken. Hou de kabel verre van hitte, olie, scherpe kanten of draaiende delen van het werktuig. Beschadigde en verwarde kabels verhogen het risico op elektrische schokken.
- Gebruik bij het werken in de buitenlucht de daartoe geëigende verlengkabel. Het gebruik van deze gekeurde kabel vermindert het risico op elektrische schokken.

3. Veiligheid van personen.

- Let er wel op dat men met verstand omgaat met het werken met elektrische werktuigen. In geen geval gebruiken als men vermoed is, of onder invloed van drugs, alcohol of medicijnen. Een moment van onoplettendheid kan leiden tot zware verwondingen.
- Draag gepaste kleding en altijd een veiligheidsbril. Het dragen van geschikte kleding alsook een stofmasker, slipvrije veiligheidsschoenen, veiligheidshelm en/of oordoppen verminderen het risico op verwondingen.
- Vermijd de onvoorzienige ingebruikname. Vergewis U ervan dat de schelaar op "uit" staat alvorens de stekker in het stopcontact te steken. Als tijdens het dragen van het werktuig de vinger op de schakelaar

rust kan bij het aansluiten op het net kan het werktuig starten en zodoende ongelukken veroorzaken.

- Verwijder stelgereedschap en sleutel voor het starten van het werktuig. Gereedschap en/of sleutel in een draaiend werktuig kunnen verwondingen veroorzaken.
- Overschat uzelf niet. Zorg voor een stevige standplaats en goed evenwicht. Zodoende heeft men een betere controle over het werktuig.
- Draag altijd gepaste kleding niet te wijd en zeker geen juwelen. Houd haren, kleding en handschoenen ver van draaiende delen. Deze kunnen door draaiende delen gegrepen worden.
- Als stof- en/of partikel- afzuigrichtingen gemonteerd worden, verzeker U ervan dat deze juist gemonteerd en aangesloten worden. Het gebruik hiervan vermindert stofproblemen.

4. Zorgvuldige omgang en gebruik van elektrische werktuigen.

- Overlaad het werktuig niet. Gebruik het gepaste werktuig voor gepast werk. Dan bekomt men een beter en zeker resultaat.
- Gebruik geen elektrisch werktuig waarvan de schakelaar defect is. Zo een werktuig kan niet meer aan- of uitgeschakeld worden en moet gerepareerd worden.
- Trek de stekker uit de contactdoos vooraleer men begint het werktuig te regelen, onderdelen te vervangen of het op te bergen. Deze voorzorgen verhinderen een onvoorzienige start van het werktuig.
- Bewaar het ongebruikte werktuig buiten het bereik van kinderen. Laat het niet gebruiken door personen die niet gewoon zijn ermee om te gaan, en de instructies niet gelezen hebben. Elektrische werktuigen zijn gevaarlijk in handen van onervaren personen.
- Onderhoud het werktuig met zorg. Controleer altijd of de bewegende delen vrij zijn, niet klemmen, of er gebroken of beschadigde delen zijn, die het functioneren onmogelijk maken. Laat beschadigde onderdelen voor gebruik repareren. Veel ongevallen worden veroorzaakt door slecht werkende apparaten.
- Houd snijwerktuigen scherp en schoon. Zorgvuldig verpleegde werktuigen met scherpe snijkanten klemmen minder en zijn gemakkelijker te hanteren
- Gebruik elektrische werktuigen, toebehoren enz. volgens de voorschriften van het betreffende apparaat. Hou rekening met de voorschriften en het uit te voeren werk. Het gebruik van elektrische werktuigen voor niet daartoe geëigende werkzaamheden kan tot gevaarlijke situaties leiden.

5 Service

- Laat uw werktuig altijd door erkende vakmensen repareren en dit met originele onderdelen. Dit garandeert de veiligheid en het behoud van het werktuig.

TIG GRINDER MOBILE

TIG GRINDER MOBILE

Virrankulutus	710 W
Jännite	230 V
Pyörimisnopeus	13.000 - 34.000 min ⁻¹
Holkin halkaisija	43 mm
Kiristystangon halkaisija	6 mm
Hiomalaikan halkaisija	40 mm
Paino	2135 g

TIG-ELEKTRODIEN TEROITUSLAITE



ERITYISTURVAOHJEET

- Huomioi tämän käyttöoppaan turvaohjeet!
- Ulkotilojen pistorasioissa tulee olla vuotavan sähkövirran suojakytin. Se on pakollinen, jotta sähkötyökalua voi käyttää. Noudata tätä määräystä käyttäessäsi FRONIUS in tuotetta.
- Käytä aina suojalaseja ja -käsineitä, umpinaisia ja pitäviä kenkiä sekä esiliinaa, kun käytät tätä konetta.
- Kytke laitteen pistoke pistorasiaan vain silloin, kun laitteesta on katkaistu virta.
- Poista pistoke sähköpistorasiasta ennen laitteen huoltamista.
- Älä pidä verkkojohtoa työskentelyalueella. Ohjaa verkkojohto pois laitteen takaosasta.
- Kara pyörii vielä pistokkeen irrottamisen jälkeen. Laske työkalu kädestä vasta sitten, kun kara on lopettanut pyörimisen kokonaan.
- Älä kosketa laitteen vaara-alueelle sen ollessa käynnissä.
- Käytä vain työkaluja, joiden kierrosnopeus minuutissa on yhtä suuri kuin laitteen tyhjäkäynnin kierrosnopeus minuutissa.
- Tarkista hiomalaikka ennen käyttöä. Laikan tulee olla asennettu oikein, jotta se voi pyöriä vapaasti. Testaa laikkaa vähintään 30 sekunnin ajan ennen sen käyttöä. Älä käytä vaurioituneita, epäsymmetrisiä tai väriseviä laikkoja.
- Metallien hiominen synnyttää kipinöitä. Huolehdi siitä, ettei kukaan loukkaannu. Tulipalovaaran takia palavia materiaaleja ei saa säilyttää laitteen läheisyydessä. Älä käytä pölynpoistoa.
- Pidä konetta kädessä niin, että kipinät ja hiomapöly kulkeutuvat pois päin vartalostasi.
- Kiristä kiristysmutteri aina ennen laitteen käyttöä.
- Jos laitteeseen kohdistuu suurta ulkopuolista sähkömagneettista häiriötä, laitteen pyörimisliikkeessä saattaa esiintyä tilapäisiä vaihteluita.
- Pidä tuuletusaukot aina puhtaina.

LYHYT KUVAUS

1. Hiomapää:

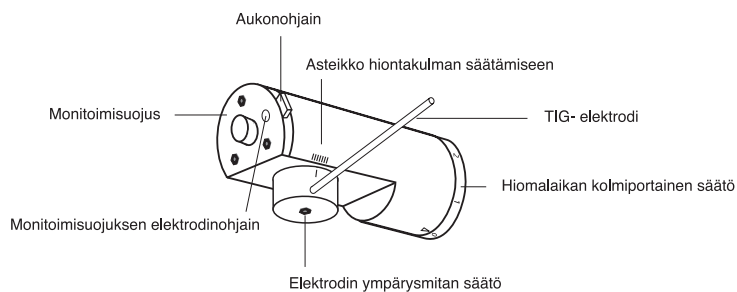

2. Moottoriyksikkö:

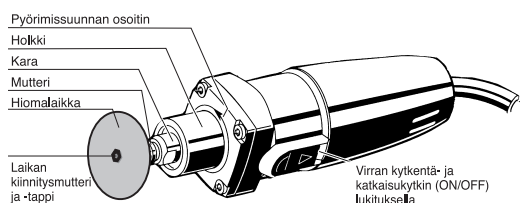

3. Virran kytkentä- ja katkaisukytkin (ON/OFF):

Virta kytkettynä (ON): Työnnä ON/ OFF edessä. Lukitse kytkin paikalleen painamalla kytkimen etuosaa.

Virta katkaistuna (OFF): Vetää ON/ OFF-kytkimen takaosaa. Kytkin palaa automaattisesti 0-asentoon.

LYHYT KUVAUS

Sähkökytkentä:

Laitteen saa kytkeä vain yksivaiheiseen vaihtovirtaan ja jännitteeseen, joka on ilmoitettu teknisissä tiedoissa. FRONIUS TIG GRINDER MOBILE on eristetty standardin DIN 57 740/ VDE 0740 (EEC 20) mukaisesti ja sen voi liittää maadoittamattomaan sähköpistorasiaan. Täyttää standardin EN 55014 vaatimukset radiohäiriöiden osalta.

4. Pölyn tyhjiöpoisto:

- Irrota kolme kuusiouppokantaruuvia 4 mm:n kuusioavaimella.
- Poista suojus.
- Käytä toimitukseen sisältyvää pyörivää holkkia ja liitä tyhjiöjärjestelmään

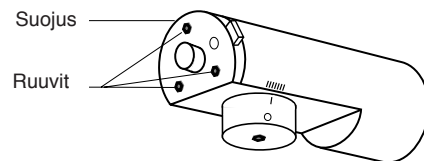

FRONIUS suosittelee tämän toimenpiteen käyttämistä turvatoimenpiteenä, jonka avulla minimoidaan altistuminen teroituksesta syntyvälle volframipölylle.

5. Kulmarauta:

- Kulmarauta tulee asentaa niin, että kone - te kunnan bevestigien in - voidaan kiinnittää ruuvipenkkiin - voidaan kiinnittää ruuvipuristimella.

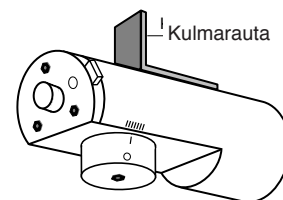

6. Lisävarusteena saatava hiomapää:

- TIG GRINDER MOBILE-teroituslaitteeseen on saatavana toinen hiomapää (punainen) 1,0 , 4,0, 4,8 ja 6,0 mm:n paksuisille elektrodeille.

LYHYT KUVAUS

7. Käyttö:

- Voit säätää kärjen kulmaa (asteissa) ja elektrodin paksuutta seuraavasti:
 - Irrota pään keskusruuvi.
 - Määritä kulman aste ja elektrodin paksuus kääntämällä päätä.
 - Kiristä keskusruuvi.

Astemäärä vastaa teroitettujen elektrodin kärjen kulmaa.

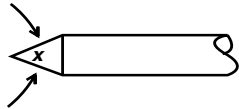

- Ohjaa TIG-elektrodi aukosta, joka vastaa sen paksuutta.
- Kytke virta TIG GRINDER MOBILE teroituslaitteeseen.
- Paina TIG-elektrodia varovasti pyörivää laikkaa vasten pyrittämällä sitä samalla kevyesti.
- Jatka elektrodin pyrittämistä, kunnes se ei enää ole kosketuksissa laikkaan.
- Tarkista tulos ja toista toimenpide tarvittaessa uudelleen.
- Integroidulla aukonohjaimella varustettu monitorisuojuus mahdollistaa sellaisten elektrodien tasoittamisen, joissa on hitsausainejäämiä hitsauksen jäljiltä. Elektrodit voi lisäksi optimoida alumiinin hitsaukseen katkaisemalla sen pään niin, että siitä tulee katkaistu kartio.
- Hiomalaikan kolmiportainen säätö kääntämällä hiomalaikka asentoon 1, 2 tai 3.

Varoitus! Älä teroita vääntyneitä tai palaneita elektrodeja. Poista kaikki pisarat elektrodin kärjestä ennen sen teroittamista. Käytä elektrodinpidintä, kun teroitat lyhyitä puikkoja.

HIOMALAIKAN VAIHTAMINEN

Poista pistoke sähköpistorasiasta ennen laitteen huoltamista!

- Irrota sivuilla olevat tapit.
- Irrota kotelo.
- Irrota kiristysmutteri.
- Vaihda laikka.
- Varoitus! Varmista, että laikka on asennettu oikein.
- Vaihda aluslevy.
- Kiristä mutteri.

HYÖDYLLISIÄ VIHJEITÄ

Saat parhaan tuloksen painamalla elektrodia kevyesti samalla, kun pyörität sitä laikalla. Poista elektrodi, ennen kuin katkaiset teroituslaitteen virran. Jos painat elektrodia liian voimakkaasti teroituksen aikana, teroituslaitte vaurioituu ja hiomalaikkoja kuluu tavallista enemmän. Laitteen teho kärsii.

Varoitus:
Pidä aina ilman ilmanottoaukot puhtaana.

Varusteet:
Käytä vain FRONIUS in varusteita ja varaosia

Varaosat:	
Hiomalaikka	42,0411,0012
Hiomapää 1,6 / 2,0 / 2,4 / 3,2	42,0510,0302
Hiomapää 1,0 / 4,0 / 4,8 / 6,0	42,0510,0166
Monitorimikansi	42,0411,0025
Orbital-sarja (optio)	42,0510,0165
(Orbital-sarja vain hiomapää 1,0 / 4,0 / 4,8 / 6,0)	

SYMBOLIT



Lue ohjeet ennen laitteen käyttöä.



Käytä suojalaseja! Käytä suojalaseja aina, kun käytät tätä laitetta.



Käytetyn laitteen poistaminen käytöstä: Voit poistaa tämän työkalun käytöstä ilmaiseksi toimittamalla sen ilmoitettuun toimipaikkaan.



Tämä laite on testattu standardien 2014/30/EU, 2006/42/EC, 2011/65/EU, EN 60745-1:2009+A11: 2010, EN 60745-2-23:2013, EN IEC 63000:2018



Suojausluokka II, suojaeristys

LAIKANPITIMEN VAIHTAMINEN

Poista pistoke sähköpistorasiasta ennen laitteen huoltamista!

- Aseta ruuviavain SW 13 karalle.
- Aseta ruuviavain SW 19 mutterille.
- Irrota mutteri.
- Vaihda laikanpidin.
- Kiristä mutteri.

Voit vaihtaa kiristystholkin samalla tavalla. Mutteri tulee kuitenkin irrottaa kokonaan, jotta kiristystholkin voi vaihtaa. Nämä toimenpiteet tulee tehdä täsmälleen ohjeiden ja kuvien mukaisesti.

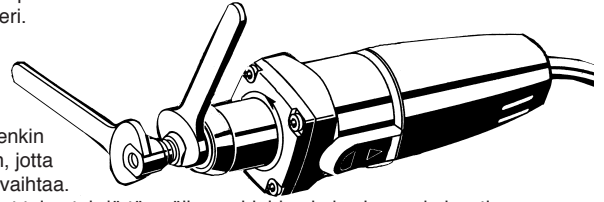

Poista pistoke sähköpistorasiasta ennen laitteen huoltamista!

Kiristystangon halkaisijan tulee olla sama kuin lähtöakselin halkaisijan, jotta kiristystanko ei vaurioitu. Sovita lähtöakseli kiristystankoon. Lähtöakselin tulee olla mutteria vasten.

Erittäin tärkeää!!!

Aseta ruuviavain SW 13 karalle ja kiristä mutteri ruuviavaimella SW 19.

Aseta laikka lähtöakselille. Varmista, että laikka on asennettu oikein ja että se ei ole vääntynyt. Aseta aluslevy paikalleen ja kiristä mutteri ruuviavaimella SW 10.

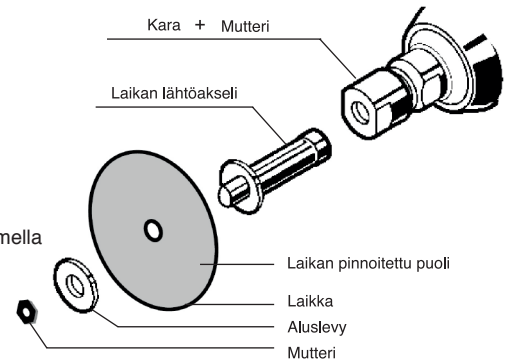

YLEISET TURVAOHJEET

KIINNITÄ HUOMIOTA. Ota huomioon nämä yleiset turvaohjeet. Näiden turvaohjeiden huomioimatta jättäminen voi aiheuttaa sähköiskun, tulipalon tai vakavia vaurioita. Seuraavassa mainitut sähkötyökalut ovat työkaluja, joissa on verkkojohto ja sisäisiä sähköosia.

NOUDATA SEURAAVIA TURVAOHJEITA:

1. Työpiste

- Pidä työpiste siistinä ja puhtaana. Epäjärjestys ja heikko valaistus johtavat tapaturmiin.
- Älä käytä työkalua vaarallisessa räjähdysalttiissa ympäristössä, jossa on lähettyvillä tulenarvoja tuotteita, kaasuja ja pölyä. Sähkötyökalut tuottavat kipinöitä, jotka saattavat sytyttää palamaan pölyn tai kaasut.
- Pidä lapset ja muut henkilöt turvallisen välimatkan päässä työpisteestä käyttäessäsi sähkötyökalua. Yksikin odottamaton virhe saattaa aiheuttaa työkalun hallinnan menettämisen.

2. Sähköturvallisuus

- Pistokkeen ja sähköpistorasian tulee olla asianmukaisessa kunnossa. Älä muuta pistoketta. Älä myöskään käytä sovintia maadoitetun työkalun kanssa. Pistoke ja sähköpistorasia, joita ei ole muutettu, vähentävät sähköiskuvaaraa.
- Vältä kosketusta maadoitettujen pintojen, kuten johtojen, lämpöpatterien, liesien ja jääkaappien, kanssa. Tämä aiheuttaa suuren sähköiskuvaaran, jos olet itse maadoitettu.
- Suojaa laite sateelta ja kosteudelta. Laitteen kastuminen aiheuttaa sähköiskuvaaran.
- Älä kanna työkalua tai ripusta työkalua seinälle verkkojohdosta. Älä myöskään irrota pistoketta sähköpistorasiasta verkkojohdosta vetämällä. Pidä verkkojohto kaukana kuumuudesta, öljystä, terävistä kulumista ja laitteen pyörivistä osista. Vaurioitunut tai vääntynyt verkkojohto lisää sähköiskujen vaaraa.
- Jos käytät työkalua ulkotiloissa, käytä vain sellaisia jatkojohtoja, jotka on hyväksytty ulkokäyttöön. Näin voit vähentää sähköiskuvaaran mahdollisuutta.

3. Ihmisten turvallisuus

- Ole tarkkaavainen ja kiinnitä aina huomiota siihen, mitä olet tekemässä. Sinun tulee osata käyttää sähkötyökaluja. Älä käytä työkalua, jos olet väsynyt tai huumeiden, alkoholin tai lääkkeiden vaikutuksen alaisena. Tarkkaamattomuus voi johtaa vakavaan loukkaantumiseen.
- Käytä aina henkilökohtaisia suojavarusteita, kuten suojalaseja, pitäviä kenkiä, suojakypärää ja kuulosuoja-aimia, käytettävän sähkötyökalun mukaan. Suojavarusteiden käyttö vähentää loukkaantumisvaaraa.
- Estä laitteen odottamaton käynnistyminen. Varmista, että kytkin on OFF-asennossa, ennen kuin kytket laitteen pistorasiiaan. Älä koskaan kanna pistorasiiaan kytkettyä laitetta niin, että sormesi on virtakytkimellä.

- Tarkista ennen laitteen käynnistämistä, että avain ja säätötyökalut on poistettu laitteesta.
- Älä yliarvioi itseäsi. Varmista, että olet tukevassa asennossa ja että sinulla on hyvä tasapaino. Näin voit paremmin hallita työkalua.
- Käytä oikeanlaista vaateetusta. Älä käytä löysää vaateetusta tai koruja. Pidä pitkät hiukset, vaatteet ja käsineet poissa pyörivistä osista.
- Jos asennat savun- tai pölynpoiston, varmista, että ne on asennettu oikein ja että niitä käytetään oikein. Näin vältät pölyongelmat.

4. Sähkötyökalujen huolellinen käsitteleminen ja käyttäminen

- Älä ylikuormita työkalua. Käytä jokaiseen työhön sopivaa työkalua. Näin saat parhaan lopputuloksen turvallisesti.
- Älä käytä sähkötyökalua, jossa on viallinen kytkin. Sellaisen työkalun virtaa ei voi kytkeä ja katkaista, jossa on viallinen kytkin. Tällaisen työkalun käyttö on vaarallista, ja työkalu tulee korjata.
- Irrota pistoke pistorasiasta ennen työkalun säätöä, osien vaihtamista tai työkalun poistamista käytöstä. Tämä toimenpide estää työkalun odottamattoman käynnistymisen.
- Säilytä käyttämättömiä sähkötyökaluja lasten ulottumattomissa. Älä jätä tätä työkalua sellaisen ihmisen käsiin, joka ei osaa käyttää sitä tai joka ei ole lukenut näitä ohjeita. Sähkötyökalut ovat vaarallisia, jos niitä käyttävät sellaiset henkilöt, joilla ei ole kokemusta työkalun käytöstä.
- Pidä huolta työkalusta. Tarkista, että jokainen pyörivä osa voi liikkua vapaasti ja että kaikki osat ovat ehjiä. Korjaa työkalun ennen käyttöä, jos se on rikki. Monet onnettomuudet johtuvat sähkötyökalujen huonosta huollosta.
- Pidä leikkaavat työkalut puhtaana ja terävinä. Työt hoiduvat silloin kätevästi ja helposti.
- Käytä vain sähkötyökaluja ja varaosia, jotka ovat työkalun ohjeiden mukaisia. Ota huomioon myös ympäristö ja tehtävä työ. Sähkötyökalujen käyttö sellaisissa töissä, joihin kyseisiä työkaluja ei ole tarkoitettu, voivat aiheuttaa vaaratilanteita.

5. Huolto
Sähkötyökalut saa huoltaa vain pätevä henkilökunta, ja korjauksessa saa käyttää vain alkuperäisiä varaosia. Näin varmistat, että työkalua on turvallisesti käytettävä.

TIG GRINDER MOBILE

TIG GRINDER MOBILE

Strøm forbrug	710 W
Spænding	230 V
Hastighed ubelastet	13.000 - 34.000 omdr./min
Reces, dia	43 mm
Spændbøsning, dia	6 mm
Slibeskive, dia	40 mm
Vægt	2135 g

WOLFRAM ELEKTRODE SLIBER



SIKKERHEDS INSTRUKTIONER

- Læs denne sikkerhedsmanual grundigt før brug!
- Udendørs kontakter skal udstyres med sikkerhedsafbryder. Dette er påkrævet for elektrisk værktøj. Vær venligst opmærksom på dette når du bruger udstyret.
- Ved brug af denne maskine skal der bruges sikkerhedsbriller og handsker, lukkede sko og forklæde.
- Tilslut kun maskinen til kontakten, når maskinen er slukket.
- Fjern stikket fra kontakten, før der udføres arbejde på maskinen.
- Spindlen rotere også efter at maskinen er slukket, læg den først ned spindlen er helt stoppet.
- Ræk aldrig ind i fare området når maskinen er tændt.
- Benyt kun værktøj som kan køre med rpm som mindst er lig med maskinens højeste rpm.
- Efterse slibe skiven før denne benyttes. Skiven skal være monteret meget nøjagtig for at kunne rotere frit. Test skiven i mindst 30 sek. før brug. Brug aldrig udstyret hvis skiven er beskadiget, asymmetrisk, eller som vibrerer.
- Slibning af metal frembringer gnister. Tag hensyn til at ingen kommer til skade. Opbevar aldrig brændbare materialer i nærheden.
- Hold maskinen så gnister og slibestøv blæses væk fra kroppen.
- Stram fastspændings møtrikken for hvert brug af maskinen.
- Ved ekstreme elektromagnetiske påvirkninger, kan der forekomme midlertidige ændringer i rotations hastigheden.

KORT BESKRIVELSE

1. Slibe hoved:

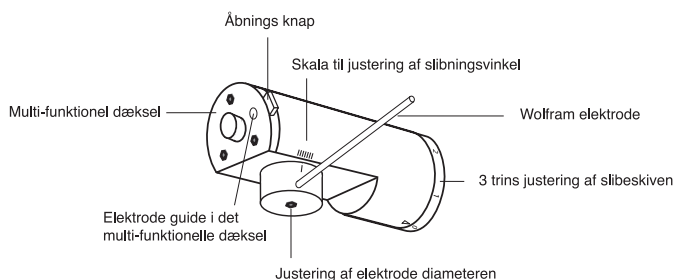

2. Motor enhed:

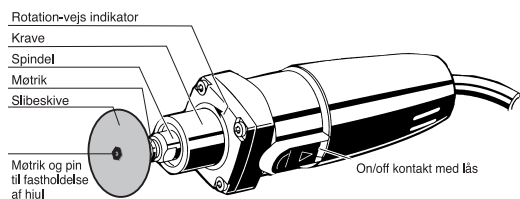

3. Tænd/sluk (On/Off):

Tænd: Skub on/off kontakten tilbage. Pres på frem af kontakten for at låse den i positionen.

Sluk: Trække bagerst på on/off kontakten. Kontakten vil automatisk returnere til 0 positionen.

KORT BESKRIVELSE

Elektrisk tilslutning:

Tilslut kun til enkelt-faset AC installation og kun til spændingen som er specificeret på mærkepladen. FRONIUS TIG GRINDER MOBILE er isoleret iht. DIN 57 740/ VDE 0740 (EEC 20) og kan tilsluttes til kontakter uden jording. Radio forstyrrelser overholder EU Standarden EN 55014.

4. Udsugning af støv:

- Løsn og fjern de 3 unbraco skruer Med en 4mm sekskant nøgle
- Fjern dækslet
- Brug den medleverede tilslutning og tilslut suge-systemet.

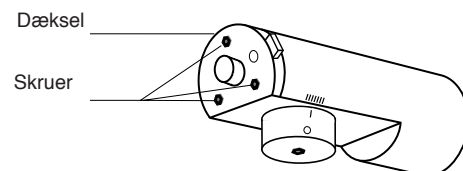

Vi anbefaler denne procedure som en sikkerheds foranstaltning for at minimere kontakten med wolfram støvet som fremkommer ved slibe processen.

5. Vinkel jern:

- Vinkel jernet skal monteres så maskinen
 - kan fastspændes i en skruestik
 - kan fastspændes vha. en skruetvinge

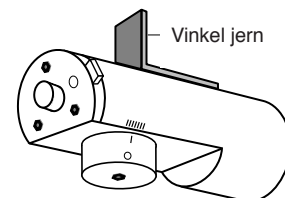

6. Alternativt slibehoved:

- Et alternativt hoved (farvet rødt) kan fås til TIG GRINDER MOBILE for Elektroder med diametre på 1.0 / 4.0 / 4.8 / 6.0 mm.

KORT BESKRIVELSE

7. Brugsanvisning:

- Juster vinklen på spidsen (i grader) og elektrode diameteren
 - Løsn den midterste skrue i hovedet
 - Indstil graderne og elektrode diameteren ved at dreje hovedet
 - Stram den centrale skrue

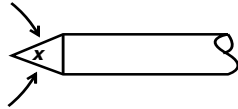

Antallet af grader er lig med vinklen på spidsen på den slibne elektrode:

- Guide wolframelektroden igennem det hul som svarer til elektrodens diameter;
- Tænd TIG GRINDER MOBILE;
- Pres forsigtigt wolframelektroden frem til den roterende skive, mens den samtidig roteres med et let pres;
- Forsæt med at rotere elektroden mens den trækkes væk fra skiven, indtil der ikke længere er kontakt;
- Vurder resultatet og, hvis det er nødvendigt, gentag processen;
- Det multi-funktionelle dæksel gør det muligt at overfladeslibe elektroder som er ramt af svejsesprøjt under svejsning. Flade elektroder til aluminiums svejsning kan optimeres til at give en ensartet lysbue kegle.
- 3 trins justering for indstilling af slibeskiven, hvorved skiven kan bruges 3 gange.

Advarsel! Slib ikke brændte eller bøjede elektroder. Fjern alle dråber fra spidsen af elektroden, før den slibes. Brug den specielle elektrodeholder til korte elektroder.

UDSKIFTNING AF SLIBE SKIVEN

Fjern stikket fra kontakten før der udføres vedligehold på denne maskine!

- Løsn pinolskrueerne på siderne
- Fjern huset
- Løsn spænde-møtrikken
- Udskift slibeskiven
- Advarsel! Det er vigtigt at skiven er monteret korrekt
- Monter spændeskiven
- Skru møtrikken på igen og stram den

GODE RÅD

Det bedste resultat opnås ved at presse let på elektroden, samtidig med at man roterer den på slibeskiven. Fjern elektroden før sliberen slukkes. Presses der for hårdt under slibningen kan sliberen tage skade og levetiden på slibeskiven vil mindskes.

Advarsel:
Hold altid luft indtagene rene.

Tilbehør:
Brug kun FRONIUS tilbehør og sliddele.

Sliddele:	Ordre No.
Slibe skive	42,0411,0012
Slibehoved 1.6 / 2.0 / 2.4 / 3.2	42,0510,0302
Slibehoved 1.0 / 4.0 / 4.8 / 6.0	42,0510,0166
Multifunktionelt betræk	42,0411,0025
Orbital sæt (option)	42,0510,0165
(Orbital sæt kun med slibehoved 1.0 / 4.0 / 4.8 / 6.0)	

SYMBOLER



Læs instruktionen før brug af dette udstyr.



Beskyt dine øjne! Brug beskyttelsesbriller når dette udstyr benyttes.



Bortskaffelse af brugt udstyr skal ske ifølge lokale bestemmelser.



Dette udstyr er testet i henhold til 2014/30/EU, 2006/42/EC, 2011/65/EU, EN 60745-1:2009+A11: 2010, EN 60745-2-23:2013, EN IEC 63000:2018



Sikkerhedsklasse II, dobbelt isoleret

UDSKIFTNING AF SLIBESKIVE FÆSTET

Fjern stikket fra kontakten før der udføres vedligehold på denne maskine!

- Placer 13 mm nøglen på spindlen
- Placer 19 mm nøglen på møtrikken
- Løsn møtrikken
- Udskift slibeskive fæstet
- Stram møtrikken

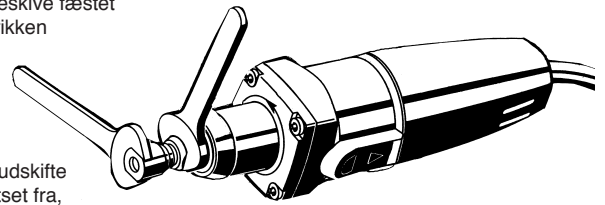

Følg samme procedure for at udskifte fjeder delen, bortset fra, at møtrikken skal fjernes helt.

Disse procedurer skal følges præcis som de er beskrevet og illustreret.

Fjern stikket fra kontakten før der udføres vedligehold på denne maskine!

Spændeindsatsen skal have den samme dia. Som skaftet på slibeskiven, ellers vil spænde-indsatsen blive beskadiget. Skaftet monteres i spændeindsatsen. Skaftet skal hvile på møtrikken.

Meget vigtigt !!!

Placer 13 mm nøglen På spindlen og spænd møtrikken med 19 mm nøglen Placer skiven på skaftet. Kontroller at den er Korrekt monteret og ikke sidder skævt. Placer spændeskiven, skru møtrikken på stram med 10mm nøglen.

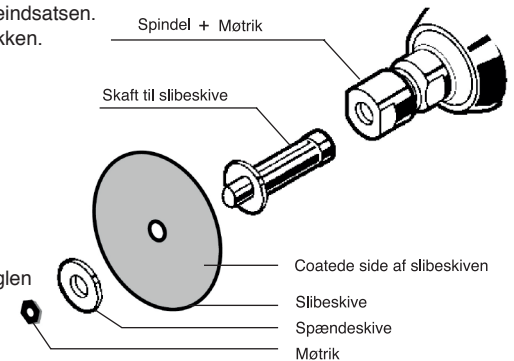

GENERELLE SIKKERHEDS INSTRUKTIONER

BEMÆRK. Vær venlig at gennemlæse disse sikkerheds anvisninger. Følges de ikke kan det medføre elektrisk stød, brænd og/eller svære skader. De følgende anvisninger gælder for udstyr med kabel og udstyr med indbyggede batterier.

LÆS DISSE INSTRUKTIONER GRUNDIGT;

1. Arbejds stedet.

- Hold orden og rent. Uorden og manglende lys kan forårsage ulykker.
- Brug ikke udstyret i eksplosive miljøer, hvor brændbare produkter, gasser og støv er tilstede. Elektrisk værktøj udvikler gnister som kan antænde støv og gasser.
- Hold børn og uvedkomne personer væk, når udstyret benyttes.

2. Elektrisk sikkerhed.

- Stik og kontakt skal passe sammen. Hvis stik og kontakt ikke er kompatible øges risikoen for ulykker og brand.
- Undgå kontakt med jordede overflader som rør, radiatorer, ovne og køleskabe.
- Beskyt udstyret mod regn og fugtighed. Vandindtrængen kan forårsage elektriske kortslutninger og brand.
- Brug ikke ledningen som håndtag til at bære værktøjet, hæng det op eller til at trække stikket ud af kontakten. Hold ledningen væk fra varme, olie, skarpe kanter og roterende dele på værktøjet. Beskadede ledninger øger risikoen for elektriske stød.
- Når der arbejdes udendørs skal der kun bruges forlængerkabler som er beregnet til udendørs brug.

3. Person sikkerhed.

- Vær opmærksom. Se på det du laver, og vær omhyggelig når du arbejder med elektrisk værktøj. Brug ikke værktøjet når du er træt eller påvirket af narkotika, alkohol eller medicin. Et kort øjeblik med uopmærksomhed kan betyde alvorlige skader.
- Brug altid beskyttelses udstyr, som beskyttelsesbriller, sikkerhedssko, høreværn og hjelm. Alt afhængig af hvilke elektriske værktøjer du benytter. Derved reduceres risikoen for skader.
- Undgå at udstyret starter uventet. Vær sikker på at kontakten er på "OFF" for du tilslutter værktøjet. Bær aldrig udstyr som er tilsluttet, med en finger på kontakten.
- Check for start, at nøgler og justeringsværktøj er fjernet.
- Overvurder ikke dig selv. Sørg for at du står sikkert og er i balance. Derved sikrer du dig bedre kontrol over værktøjet.
- Benyt det rigtige arbejdstøj. Bær ikke løs tøj og smykker. Hold langt hår, tøj og handsker væk fra roterende værktøj.

- Hvis der benyttes røg- og støvudsugning, sikrer dig at dette er monteret korrekt og er beregnet til formålet.

4. Korrekt behandling og brug af elektrisk værktøj.

- Overbelast ikke værktøjet. Brug altid det rette værktøj. Derved vil du opnå et bedre og mere sikkert resultat.
- Brug aldrig elektrisk værktøj med en defekt kontakt. Et værktøj med en defekt kontakt kan ikke tændes eller slukkes. Det er farligt og skal udbedres.
- Sørg altid for at værktøj ikke er tilsluttet når der skal justeres, udskiftes dele eller værktøjet gemmes væk. Dette modvirker uventet start af værktøjet.
- Hold værktøj væk fra børn og personer som ikke kan læse eller forstå disse instruktioner.
- Pas på dit værktøj. Kontroller at alle drejelige dele kan bevæges frit og ikke er blokerede, eller at der er dele som er itu eller skadede. Lad værktøjet blive repareret før brug. Mange ulykker skyldes dårlig eller mangelful vedligeholdelse af elektrisk værktøj.
- Hold skærende værktøj skarpt og rent. Dette giver bedre arbejdsbetingelser.
- Brug kun elektrisk værktøj og reservedele som ifølge instruktionen er beregnet til brug sammen og til det aktuelle job. Tag også hensyn til miljøet og omgivelserne. Brug af forkert elektrisk værktøj kan føre til farlige situationer.

5. Service.

Få dit værktøj serviceret af kvalificeret personale og bent kun originale reservedele. Derved er du sikker på at sikkerheden ved dette værktøj er garanteret.

TIG GRINDER MOBILE

Pobór mocy	710 W
Napięcie	230 V
Prędkość bez obciążenia	13.000 - 34.000 min ⁻¹
Tuleja-Ø	43 mm
Cięgno-Ø	6 mm
Tarcza ścierna-Ø	40 mm
Masa	2135 g

TIG GRINDER MOBILE

OSTRZAŁKA DO ELEKTROD WOLFRAMOWYCH



KRÓTKI OPIS

1. Głowica szlifująca:

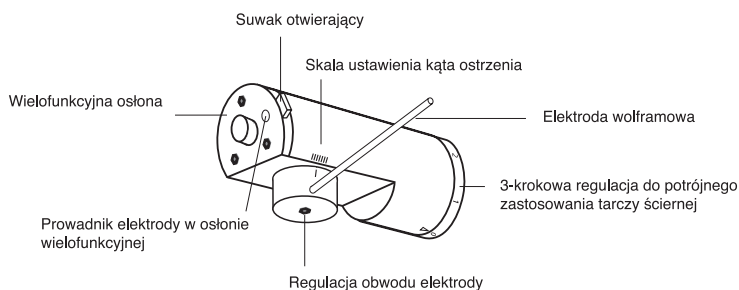

2. Układ napędowy:

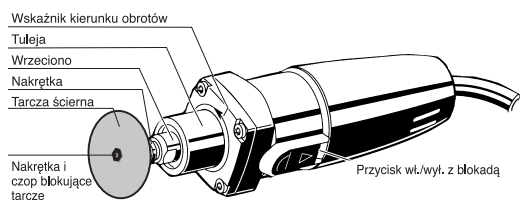

3. Wł./wyl.:

Włączanie: Przesuń wyłącznik do naprzód. Naciśnij przednią część wyłącznika, aby zablokować go w tej pozycji.

Wyłączanie: Naciśnij tylną część wyłącznika - automatycznie powróci on do pozycji wyłączonej.

SZCZEGÓLNE INSTRUKCJE BEZPIECZEŃSTWA

- Przestrzegaj wszystkich wskazówek dotyczących bezpieczeństwa zawartych w tej instrukcji!
- Gniazdzka elektryczne na zewnątrz budynków powinny być wyposażone w wodoszczelny wyłącznik zasilania. Zalecane jest to dla elektronarzędzi. Prosimy stosować się do tej zasady podczas używania naszych urządzeń.
- Podczas obsługi maszyny noś okulary i rękawice ochronne, zamknięte i antypoślizgowe obuwie oraz fartuch.
- Wtyczkę podłączaj do gniazdzka elektrycznego tylko wtedy, gdy maszyna jest wyłączona.
- Przed dokonaniem jakichkolwiek prac na urządzeniu odłącz wtyczkę z gniazdzka elektrycznego.
- Przewody trzymaj z dala od miejsca wykonywania prac. Kabel zasilający doprowadź do tylnej części maszyny.
- Po wyłączeniu urządzenia, wrzeczono nadal się obraca; narzędzie odłóż wyłączając po całkowitym jego zatrzymaniu.
- Nie zbliżaj rąk do niebezpiecznych części maszyny, która jest włączona.
- Stosuj części przystosowane do liczby obrotów na minutę przynajmniej takiej ile wynosi maksymalna liczba obrotów na minutę narzędzia.
- Sprawdź tarczę ścierną przed rozpoczęciem pracy. Tarcza musi być idealnie zamontowana, aby mogła obracać się swobodnie. Przetestuj tarczę przez co najmniej 30 sekund przed rozpoczęciem pracy. Nie używaj tarcz, które są uszkodzone, niesymetryczne lub, które wibrują.
- Metale szlifujące wytwarzają iskry. Zadbaj, aby nikt nie został nimi zraniony. Ze względu na ryzyko wybuchu pożaru, w pobliżu nie powinny znajdować się żadne materiały łatwopalne. Nie stosować odsysaczy gazów.
- Silnik trzymaj w taki sposób, aby iskry i pył powstające podczas szlifowania były kierowane z dala od twojego ciała.
- Dokręć nakrętkę napinającą przed uruchomieniem maszyny.
- W przypadku skrajnych, zewnętrznych zakłóceń elektromagnetycznych mogą wystąpić tymczasowe zmiany obrotów.
- Nigdy nie zakrywaj otworów odpowietrzających.

KRÓTKI OPIS

Połączenie elektryczne:

Podłącz wyłącznie do jednofazowego prądu zmiennego o napięciu określonym na tabliczce znamionowej. Urządzenie FRONIUS TIG GRINDER MOBILE izolowane jest zgodnie z DIN 57 740 / VDE 0740 (EWG 20) i może być podłączane do podziemnych gniazdek elektrycznych. Zakłócenia radiowe odpowiadają Europejskiej Normie 55014.

4. Próżniowe usuwanie pyłów:

- Poluzuj, a następnie całkowicie odkręć trzy heksagonalne śruby z wpuszczanym łbem za pomocą 4 mm klucza do śrub sześciokątnych.
- Zdejmij osłonę.
- Podłącz do systemu próżniowego za pomocą dołączonego gniazda obrotowego.

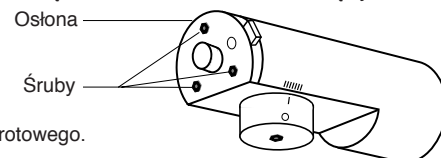

Polecamy stosować powyższą procedurę, aby zminimalizować kontakt z pyłem wolframowym powstającym podczas procesu ostrzenia.

5. Kątownik stalowy:

- Kątownik stalowy należy zamontować, aby maszyna:
 - mogła zostać przymocowana do imadła,
 - mogła zostać przymocowana za pomocą zacisków.

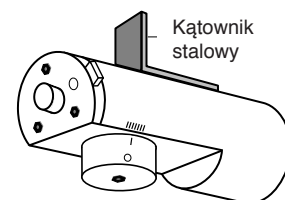

6. Opcjonalna głowica szlifująca:

- Druga głowica (w kolorze czerwonym) dostępna jest dla TIG GRINDER MOBILE dla elektrod o średnicach 1,0 / 4,0 / 4,8 / 6,0 milimetrów.

KRÓTKI OPIS

7. Jak stosować:

- Ustaw pożądany kąt wierzchołkowy (w stopniach) oraz średnicę elektrody
 - Poluzuj środkową śrubę na głowicy
 - Ustaw kąt i średnicę elektrody kręcąc głowicą.
 - Zakręć śrubę środkową.

Liczba stopni odpowiada kątowi wierzchołka na naostrzonej elektrodzie:

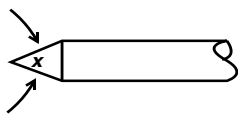

- Wprowadź elektrodę wolframową przez otwór, który odpowiada jej średnicy;
- Włącz TIG GRINDER MOBILE;
- Ostrożnie przyłóż elektrodę do obracającej się tarczy, a jednocześnie obracaj ją lekko dociskając;
- Podczas wyciągania w dalszym ciągu obracaj elektrodę do momentu, gdy nie styka się ona z tarczą;
- Sprawdź rezultaty i jeśli zajdzie potrzeba, powtórz proces;
- Wielofunkcyjna osłona ze zintegrowanym suwakiem otwierającym umożliwia szlifowanie powierzchni elektrod, które posiadają osady spawalnicze spowodowane procesem spawania. Ponadto, ostrzone elektrody mogą zostać zoptymalizowane do spawania aluminium przez nadanie im kształtu ściętego stożka.
- 3-stopniowa regulacja potrójnego zastosowania tarczy ścierniej poprzez przekręcanie jej w pozycję 1,2 lub 3.

Ostrzeżenie ! Nigdy nie ostrz wygiętych lub przepalonych elektrod. Usuń wszelkie krople z czubka elektrody przed rozpoczęciem ostrzenia. W przypadku krótkich elektrod korzystaj z uchwytu do elektrod.

WYMIANA TARCZY ŚCIERNEJ

Przed przystąpieniem do wykonywania jakichkolwiek czynności na urządzeniu wyjmij wtyczkę z gniazdka elektrycznego!

- Poluzuj śruby dwustronne znajdujące się po bokach.
- Zdejmij obudowę.
- Poluzuj i odkręć nakrętkę napinającą.
- Wymień tarczę.
- Uwaga! Upewnij się, że tarcza jest zamontowana prawidłowo.
- Wymień podkładkę.
- Nałóż z powrotem i dokręć nakrętkę.
- Bevestig de spanmoer en draai deze vast.

PRZYDATNE WSKAZÓWKI

Najlepsze rezultaty osiąga się lekko dociskając elektrodę do tarczy jednocześnie ją obracając. Elektrodę wyciągnij przed wyłączeniem ostrzałki. Zbyt mocne dociskanie podczas ostrzenia spowoduje uszkodzenie ostrzałki i wymagać będzie większej ilości tarczy, a rezultaty będą gorsze.

Ostrzeżenie:

Nigdy nie zakrywaj otworów odpowietrzających.

Akcesoria:

Stosuj wyłącznie akcesoria i części zamienne produkcji FRONIUS.

Części zamienne:

Części zamienne:	Nr katalogowy.
Tarcza ścierna	42,0411,0012
Głowica szlifierska 1,6 / 2,0 / 2,4 / 3,2	42,0510,0302
Głowica szlifierska 1,0 / 4,0 / 4,8 / 6,0	42,0510,0166
Wielofunkcyjny pokrowiec	42,0411,0025
Zestaw orbitalny (opcja)	42,0510,0165
(Zestaw orbitalny z głowicą szlifierską 1,0 / 4,0 / 4,8 / 6,0)	

SYMBOLE



Przed rozpoczęciem korzystania ze sprzętu należy przeczytać instrukcję obsługi.



Chroń swoje oczy! Podczas obsługi tego sprzętu noś okulary ochronne.



Utylizacja zużytego sprzętu: urządzenie to można bezpłatnie zutylizować we wskazanych lokalnych agencjach.



Sprzęt został przetestowany zgodnie z 2014/30/EU, 2006/42/EC, 2011/65/EU, EN 60745-1:2009+A11: 2010, EN 60745-2-23:2013, EN IEC 63000:2018



Klasa bezpieczeństwa II, izolacja bezpieczeństwa.

WYMIANA MOCOWANIA TARCZY

Przed przystąpieniem do wykonywania jakichkolwiek czynności na urządzeniu wyjmij wtyczkę z gniazdka elektrycznego!

- Nałóż klucz SW 13 na wrzeciono.
- Nałóż klucz SW 19 na nakrętkę.
- Poluzuj nakrętkę.
- Wymień mocowanie tarczy.
- Dokręć nakrętkę.

Aby wymienić tuleję zaciskową postępuj identycznie, z tym że nakrętka musi zostać całkowicie odkręcona, żeby móc wymienić tuleję.

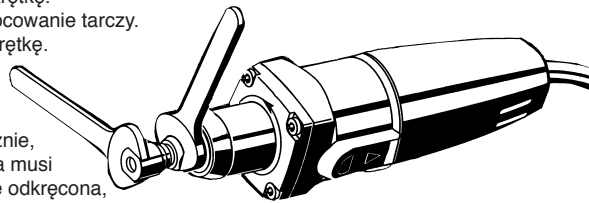

Procedury te muszą być wykonywane dokładnie tak jak zostały opisane i przedstawione na rysunkach.

Przed przystąpieniem do wykonywania jakichkolwiek czynności na urządzeniu wyjmij wtyczkę z gniazdka elektrycznego!

Cięgno musi mieć taką samą średnicę jak wał odbioru mocy; w przeciwnym razie cięgno zostanie uszkodzone. Nałóż wał odbioru mocy na cięgno. Wał odbioru mocy musi spoczywać na nakrętce.

Bardzo ważne !!!

Nałóż klucz SW 13 na wrzeciono i dokręć nakrętkę kluczem SW 19.

Nałóż tarczę na wał odbioru mocy. Upewnij się, że jest ona dobrze zainstalowana i nie wygięta.

Nałóż podkładkę, nakrętkę i dokręć ją kluczem SW 10.

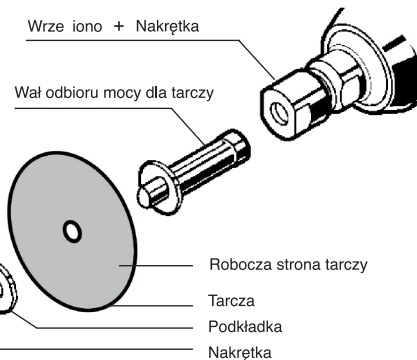

OGÓLNE INSTRUKCJE BEZPIECZEŃSTWA

UWAGA. Prosimy przestrzegać poniższych wskazówek dotyczących bezpieczeństwa. Ich nieprzeżegnięcie może spowodować porażenie prądem, pożar i/lub poważny uraz ciała. Niżej stosowany termin „elektronarzędzia” oznacza narzędzia z elastycznym przewodem elektrycznym jak również z wbudowanymi bateriami.

PROSIMY ZACHOWAĆ NINIEJSZE INSTRUKCJE;

1. Miejsce pracy.

- Utrzymuj w czystości i porządku. Nieporządek i słabe światło mogą skutkować wypadkiem.
- Nie używaj narzędzia w niebezpiecznym, wybuchowym środowisku, gdzie obecne są produkty, gazy i pyły łatwopalne. Elektronarzędzia wytwarzają iskry, które mogą spowodować zapłon pyłów lub gazów.
- Podczas użytkowania elektronarzędzi trzymaj dzieci i inne osoby w bezpiecznej odległości. Przy niespodziewanym odchyleniu łatwo można stracić kontrolę nad narzędziem.

2. Bezpieczeństwo elektryczne.

- Wtyczka i gniazdko muszą być odpowiednie. Nie zmieniaj wtyczki i nie używaj przejściówki z narzędziem nieuziemionym. Oryginalna wtyczka i gniazdko zmniejszają ryzyko porażenia prądem.
- Unikaj kontaktu ciała z uziemionymi powierzchniami takimi jak rury, kaloryfery, piekcy i lodówki. Jeżeli twoje ciało również jest uziemione występuje ryzyko porażenia prądem.
- Chroń narzędzie przed deszczem i wilgocią. Zamoczenie w wodzie może spowodować porażenie prądem.
- Nie używaj przewodu zasilającego jako uchwytu do noszenia narzędzia, wieszania go na ścianie lub wyciągania wtyczki z gniazdka. Trzymaj przewód z dala od źródeł ciepła, oleju, ostrych krawędzi lub obracających się części maszyn. Uszkodzone lub poskręcane kable zwiększają ryzyko porażenia prądem.
- Podczas wykonywania prac na zewnątrz używaj wyłączone przewodów zatwierdzonych do użytku zewnętrznego. W ten sposób można zmniejszyć ryzyko porażenia prądem.

3. Bezpieczeństwo osób.

- Bądź czujny, patrz co robisz i zachowaj rozsądek podczas pracy z elektronarzędziami. Nie stosuj narzędzia, gdy jesteś zmęczony lub pod wpływem narkotyków, alkoholu lub leków. Krótki brak uwagi może spowodować poważny uraz.
- Zawsze noś środki ochrony osobistej, takie jak okulary ochronne, obuwie antypoślizgowe, kask ochronny lub zatykacz do uszu, w zależności od używanego elektronarzędzia. W ten sposób można zmniejszyć ryzyko urazu.
- Zapobiegaj niespodziewanemu uruchomieniu urządzenia. Upewnij się, że przed włożeniem wtyczki wyłącznik jest w pozycji „wył (off)”. Nigdy nie noś podłączonego narzędzia z palcem położonym na wyłączniku.

- Przed uruchomieniem sprawdź czy kluczyk do narzędzia lub przyciski regulacyjne zostały zdjęte.
- Nie przeceniaj samego siebie. Upewnij się, że zachowujesz prawidłową postawę i równowagę. W ten sposób będziesz miał lepszą kontrolę nad narzędziem.
- Ńie odpowiednią odzież. Nie noś luźnych ubrań lub biżuterii. Długie włosy, ubrania i rękawice trzymaj z dala od obracających się części maszyn.
- Jeżeli zamontujesz odsysacz gazów lub pyłów upewnij się, że jest podłączony i używany w sposób prawidłowy. W ten sposób możesz uniknąć problemów z zapyleniem.

4. Ostrożne obsługiwanie i użytkowanie elektronarzędzi.

- Nie przeciążaj narzędzia. Do każdego zadania stosuj odpowiednie elektronarzędzie. W ten sposób osiągniesz lepsze rezultaty w bezpieczniejszy sposób.
- Nie używaj elektronarzędzia z wadliwym wyłącznikiem. Narzędzie z uszkodzonym wyłącznikiem nie może być włączone lub wyłączone, jest niebezpieczne i musi zostać naprawione.
- Jeżeli chcesz dokonać jakichkolwiek regulacji, wymień części lub odstaw urządzenie wyciągnij wtyczkę z gniazdka. Zapobiegnie to niespodziewanemu uruchomieniu urządzenia.
- Nie używane elektronarzędzia trzymaj z dala od dzieci. Nie oddawaj tego elektronarzędzia osobom nie znającym zasad jego obsługi, lub które nie przeczytały niniejszych instrukcji. Elektronarzędzia są niebezpieczne jeśli używają ich niedoświadczone osoby.
- Dbaj o swoje narzędzie. Upewnij się, że każda obracająca się część pracuje swobodnie i nie jest blokowana oraz, że żadne części nie są pęknięte lub uszkodzone. Przed użyciem oddaj narzędzie do naprawy. Wiele wypadków spowodowanych jest nieprawidłową konserwacją elektronarzędzia.
- Narzędzia tnące utrzymuj w czystości i naostrzone. W ten sposób można je pewnie chwycić i łatwiej wykonać pracę.
- Używaj wyłącznie elektronarzędzi i części zamiennych, które są zgodne z niniejszymi instrukcjami. Pod uwagę należy również wziąć środowisko i rodzaj zadania jakie ma być wykonane. Stosowanie elektronarzędzi do nieodpowiednich zadań może doprowadzić do powstania niebezpiecznych sytuacji.

5. Serwis.

Elektronarzędzia naprawiać mogą wyłącznie wykwalifikowane osoby, najlepiej przy użyciu oryginalnych części zamiennych. W ten sposób bezpieczeństwo użytkownika narzędzia jest gwarantowane.

TIG GRINDER MOBILE

BRUSKA WOLFRAMOVÝCH ELEKTROD



Příkon	710 W
Napětí	230 V
Otáčky naprázdno	13.000 - 34.000 min ⁻¹
Pouzdro Ø	43 mm
Táhlo Ø	6 mm
Brusný kotouč Ø	40 mm
Hmotnost	2135 g

ZVLÁŠTNÍ BEZPEČNOSTNÍ POKYNY

- Dodržujte bezpečnostní pokyny uvedené v tomto návodu!
- Venkovní zásuvky musí být vybaveny proudovým chráničem, předepsaným pro vaše elektrické nářadí. Při použití našeho nářadí se řiďte stejnými předpisy.
- Při práci s tímto nářadím vždy noste ochranné brýle, ochranné rukavice, uzavřenou a protiskluzovou obuv a zástěru.
- Zástrčku zasuněte do elektrické zásuvky jen je-li nářadí vypnuté.
- Zástrčku vytáhněte z elektrické zásuvky před prováděním jakékoliv práce na nářadí.
- Během práce se přívodní napájecí kabel nesmí dostat do pracovního prostoru, a proto jej ved'te od nářadí směrem dozadu.
- Po vypnutí se vřeteno stále otáčí. Nářadí pokládejte, až je naprosto v klidu.
- Nezasahujte do nebezpečné zóny nářadí v chodu.
- Používejte pouze nástroje, jejichž otáčky odpovídají alespoň maximálním volnoběžným otáčkám nářadí.
- Před použitím zkontrolujte brusný kotouč. Kotouč musí být dokonale připevněný, aby se volně otáčel. Před použitím kotouč vyzkoušejte alespoň po dobu 30 sekund. Nepoužívejte kotouče poškozené, asymetrické a ty, které vibrují.
- Během broušení kovů dochází k jiskření. Dávejte pozor, aby nikdo nebyl zraněn. Vzhledem k riziku požáru se v blízkosti nesmějí nacházet žádné hořlaviny. Nepoužívejte odsávače kouře.
- Nářadí držte takovým způsobem, aby jiskry a brusný prach byly odfukovány od vašeho těla.
- Před každým použitím nářadí utáhněte napínací matici.
- Pod vlivem extrémního vnějšího elektromagnetického rušení může dojít k dočasným změnám otáček.
- Větrací otvory musí být vždy čisté.

STRUČNÝ POPIS

1. Brusná hlava:

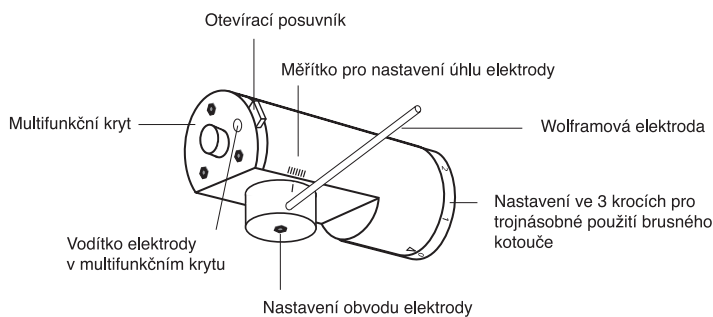

2. Motor:

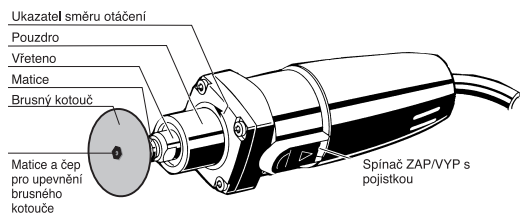

3. Zapnutí/vypnutí:

Zapnutí: Spínač zatlačte vpředu a stisknutím jeho přední části jej zajistěte v poloze.

Vypnutí: Stiskněte zadní část spínače, který se automaticky vrátí do nulové polohy.

STRUČNÝ POPIS

Elektrické zapojení:

Výrobek připojte pouze k jednofázovému střídavému proudu a pouze k napětí uvedenému na štítku s technickými údaji. Izolace brusky FRONIUS TIG GRINDER MOBILE odpovídá DIN 57 740/ VDE 0740 (EEC 20) a výrobek lze připojit.

4. Odsávání prachu:

- Pomocí 4mm imbusového klíče povolte a následně zcela demontujte tři šrouby s šestihlannou zapuštěnou hlavou
- Demontujte kryt.
- Použijte dodaný otočný nástavec a brusku připojte k odsávacímu zařízení.

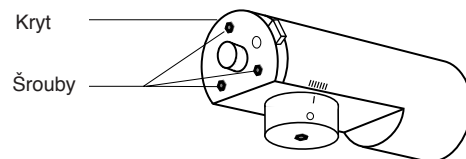

Tento postup doporučujeme jako bezpečnostní opatření pro minimalizaci kontaktu s wolframovým prachem, který vzniká během broušení.

5. Úhelník:

- Úhelník musí být namontován proto, aby bylo možné nářadí připevnit:
 - do svěráku
 - pomocí šroubové svorky

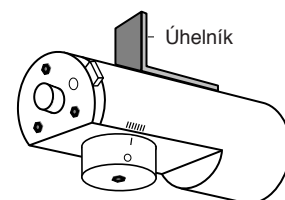

6. Volitelná brusná hlava:

- Druhá hlava (červená) je k dispozici pro TIG GRINDER MOBILE pro elektrody o průměru 1,0 / 4,0 / 4,8 / 6,0 milimetrů.

STRUČNÝ POPIS

7. Způsob použití:

- Nastavte úhel hrotu (ve stupních) a průměr elektrody:
 - Povolte středový šroub na hlavě.
 - Nastavte úhel ve stupních a průměr elektrody otáčením hlavy.
 - Utáhněte středový šroub.

Počet stupňů se rovná úhlu hrotu naostřené elektrody:

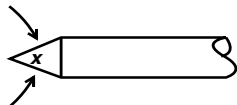

- Wolframovou elektrodu zasuňte do otvoru odpovídajícího průměru.
- Zapněte brusku TIG GRINDER MOBILE.
- Wolframovou elektrodu opatrně přitlačte k rotujícímu kotouči, přičemž v určitém okamžiku otáčení je nutný jen lehký tlak.
- Elektrodou během oddalování od kotouče neustále otáčejte, až nedochází k žádnému kontaktu.
- Zkontrolujte výsledek a je-li to nutné, proces opakujte.
- Multifunkční kryt se zabudovaným otevíracím posuvníkem umožňuje brousit povrch elektrod s přilepeným svarovým kovem. Kromě toho lze elektrody brousit do tvaru komolého kužele, což je tvar optimální pro svařování hliníku.
- Nastavení ve 3 krocích pro trojnásobné použití brusného kotouče otáčením kotouče do polohy 1, 2 nebo 3.

Varování ! Neostředte ohnuté nebo vypálené elektrody. Před ostředním odstraňte z hrotu všechny kapky. Pro krátké elektrody používejte držák

VÝMĚNA BRUSNÉHO KOTOUČE

Před zahájením údržby nářadí vždy vytáhněte zástrčku ze zásuvky

- Povolte závrtné šrouby na obou stranách.
- Demontujte kryt.
- Povolte a vyšroubujte napínací matici.
- Vyměňte kotouč.
- Varování ! Ujistěte se, že kotouč je namontován správně.
- Nasaďte zpět podložku.
- Našroubujte matici a utáhněte ji.

UŽITEČNÉ RADY

Nejlépe výsledků docílíte otáčením a lehkým přitlačením elektrody na kotouč. Před vypnutím brusky elektrodu vytáhněte. Příliš velký tlak během broušení poškodí brusku, zvýší spotřebu brusných kotoučů a sníží výkon.

Varování:

Ventilační otvory musí být vždy čisté.

Příslušenství:

Používejte pouze náhradní díly a příslušenství od firmy FRONIUS.

Náhradní díly:	Objednávací č.
Brusný kotouč	42,0411,0012
Brusná hlava 1,6 / 2,0 / 2,4 / 3,2	42,0510,0302
Brusná hlava 1,0 / 4,0 / 4,8 / 6,0	42,0510,0166
Multifunkční kryt	42,0411,0025
Orbitální sada (volitelná)	42,0510,0165
(Orbitální sada pouze s brusnou hlavou 1,0 / 4,0 / 4,8 / 6,0)	

SYMBOLY



Před použitím nářadí si přečtěte tyto pokyny



Chraňte si zrak! Když používáte toto nářadí, noste ochranné brýle



Likvidace použitého zařízení. Toto nářadí zdarma zlikvidují místní oprávněné organizace.



Toto zařízení bylo testováno podle ČSN 2014/30/EU, 2006/42/EC, 2011/65/EU, EN 60745-1:2009+A11: 2010, EN 60745-2-23:2013, EN IEC 63000:2018



Třída bezpečnosti II, bezpečná izolace

VÝMĚNA DRŽÁKU KOTOUČE

Před zahájením údržby nářadí vždy vytáhněte zástrčku ze zásuvky!

- Nasaďte klíč SW 13 na vřeteno.
- Nasaďte klíč SW 19 na matici.
- Povolte matici.
- Vyměňte držák kotouče.
- Utáhněte matici

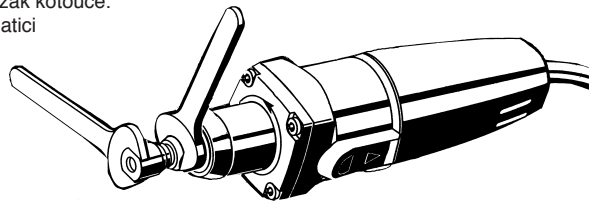

Stejně postupujte při výměně pružinové kleštiny s tím rozdílem, že matici musíte kompletně odšroubovat, aby bylo možné pružiny vyměnit.

Tyto postupy musí být dodržovány přesně tak, jak jsou vysvětleny a vyobrazeny.

Před zahájením údržby nářadí vždy vytáhněte zástrčku ze zásuvky!

Táhlo musí mít stejný průměr jako unášecí hřídel kotouče, aby se nepoškodilo. Unášecí hřídel zasuňte do táhla. Unášecí hřídel se musí opírat o matici.

Velmi důležité!!!

Nasaďte klíč SW 13 na vřeteno a klíčem SW 19 utáhněte matici. Nasaďte kotouč na unášecí hřídel. Zkontrolujte, zda je správně připevněný a není pokrivený. Nasaďte podložku, našroubujte matici a utáhněte klíčem SW10.

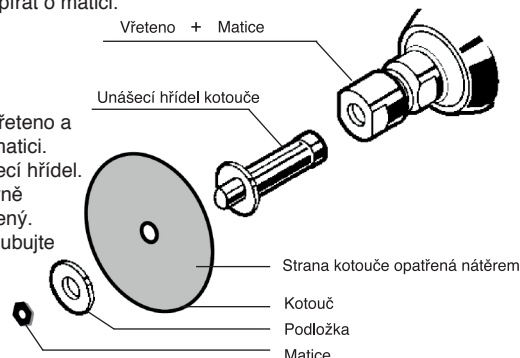

VŠEOBECNÉ BEZPEČNOSTNÍ POKYNY

BUĎTE POZORNÍ. Dodržujte všechny bezpečnostní pokyny. V opačném případě se vystavujete riziku úrazu elektrickým proudem, vzniku požáru a/nebo těžkého zranění. Následující koncepte pro „elektrické nářadí“ se týká nářadí s přívodním napájecím kabelem a nářadí vybaveného vestavěným akumulátorem.

PŘEČTĚTE SI POZORNĚ NÁSLEDUJÍCÍ POKYNY.

1. Pracoviště

- Na pracovišti udržujte pořádek a čistotu. Nepořádek a nedostatečné osvětlení jsou příčinou nehod.
- Nářadí nepoužívejte ve výbušném prostředí za přítomnosti hořlavín, plynů a prachu. Elektrické nářadí jiskří, což může zapálit prach nebo plyny.
- Děti a další osoby se nesmí blížit zdrovu blízko elektrického nářadí v provozu. Při nepřevídaném vybočení může pracovník ztratit kontrolu nad nářadím.

2. Elektrická bezpečnost

- Zástrčka a zásuvky musejí odpovídat předpisům. Zástrčku nevytvářejte a nepoužívejte adaptér současně s uzemněným nářadím. Originální zástrčka a zásuvka snižují riziko úrazu elektrickým proudem.
- Nedotýkejte se uzemněných povrchů, jako jsou trubky, topná tělesa, sporáky a chladničky. Je-li vaše tělo uzemněno, vystavujete se riziku úrazu elektrickým proudem.
- Nářadí chraňte před deštěm a vlhkostí. Vniknutí vody může přivodit zasažení elektrickým proudem.
- Nepoužívejte přívodní kabel k manipulaci s nářadím, k zavěšení, ani k vytáhnutí zástrčky ze zásuvky. Přívodní kabel udržujte v dostatečné vzdálenosti od ohně, oleje, ostrých hran a otáčejících se součástí zařízení. Poškozené nebo zkrácené napájecí kabely zvyšují riziko zasažení elektrickým proudem.
- Při práci venku používejte pouze prodlužovací kabely schválené pro venkovní použití. Tím snížíte riziko úrazu elektrickým proudem.

3. Bezpečnost osob

- Buďte pozorní, věnujte se práci a s elektrickým nářadím pracujte promyšleně. Nářadí nepoužívejte, jste-li unavení nebo pod vlivem drog, alkoholu a léků. Krátká nepozornost znamená vážné zranění.
- Vždy noste osobní ochranné prostředky, jako ochranné brýle, neklouzavou obuv, bezpečnostní přilbu a chrániče sluchu, v závislosti na typu použitého elektrického nářadí. Tím snížíte riziko úrazu.
- Zajistěte, aby nářadí nemohlo být neočekávaně uvedeno do provozu. Před zasunutím zástrčky musí být spínač v poloze „vypnuto“. Nářadí nikdy nepřenasázejte s prstem na síťovém spínači.
- Před zapnutím zkontrolujte, zda klíč a seřizovací nástroje byly odstraněny.
- Nepřeceňujte se. Zaujměte bezpečný a rovnovážný postoj, ve kterém budete nářadí lépe ovládat.

- Noste správný oděv. Nenoste volný oděv ani šperky. S dlouhými vlasy, oděvem a rukavicemi se nepřibližujte k otáčejícím se součástem.
- Jestliže instalujete odsavače kouře a prachu, připojte je a provozujte správným způsobem. Tím se vyhneme problémům s prašností.

4. S elektrickým nářadím zacházejte a pracujte opatrně.

- Nářadí nepřetěžujte. Pro každou práci používejte vhodné elektrické nářadí. Výsledky práce budou lepší a bezpečnější.
- Nepoužívejte elektrické nářadí s vadným spínačem. Takové nářadí nelze vypnout ani zapnout, je nebezpečné a je nutné jej opravit.
- Před změnou nastavení, výměnou součástí a odložením nářadí vytáhněte zástrčku ze zásuvky. Tím předejdete nechtěnému spuštění nářadí.
- Nepoužívané elektrické nářadí odstraňte z dosahu dětí. Takové nářadí nedávejte do rukou lidem, kteří s ním nepracují a nepřečteli si tyto pokyny. Elektrické nářadí v rukách nezkušených osob je nebezpečné.
- O nářadí pečujte. Zkontrolujte všechny součásti, zda se volně otáčejí, nezasekly se, nejsou zlomené nebo poškozené. Nářadí musí být před použitím opraveno. Mnoho nehod vzniká v důsledku nesprávné údržby elektrického nářadí.
- Rezné nástroje musí být udržovány v čistotě a naostřené. Tím docílíte lepšího uchycení nástroje a usnadnění práce.
- Používejte pouze elektrické nářadí, náhradní díly apod., které vyhovují těmto pokynům. Uvažujte také s prostředím a prací, která má být prováděna. Použití elektrického nářadí nevhodného pro určitou práci přináší nebezpečné situace.

5. Údržba
Nářadí musí udržovat kvalifikovaný personál za použití pouze originálních náhradních dílů. Potom si můžete být jisti, že bezpečnost nářadí je zaručena.

TIG GRINDER MOBILE

РУЧНАЯ МАШИНКА ДЛЯ ЗАТОЧКИ ВОЛЬФРАМОВЫХ ЭЛЕКТРОДОВ



TIG GRINDER MOBILE

Потребляемая мощность	710 Вт
Напряжение питания	230 В
Частота вращения	13.000 - 34.000 об/мин
Диаметр кожуха	43 мм
Диаметр вала	6 мм
Диаметр шлифовального круга	40 мм
Масса	2,135 кг

ОСОБЫЕ МЕРЫ БЕЗОПАСНОСТИ

- Соблюдайте меры безопасности, приведенные в этом руководстве!
- Розетка, используемая на открытом воздухе, должна быть оборудована водонепроницаемым безопасным выключателем. Это касается всех электроинструментов и применимо к данному устройству.
- При работе с заточным устройством применяйте защитные очки и перчатки.
- Вилку в розетку только при выключенном инструменте.
- Любые работы, связанные с техническим обслуживанием, производите только после отсоединения вилки от розетки.
- При работе инструмента его шнур питания не должен находиться вблизи рабочей зоны.
- После отключения инструмента его шпиндель продолжает по инерции вращаться. Оставляйте инструмент только после полной остановки вращения шпинделя.
- Не дотрагивайтесь до вращающихся деталей инструмента.
- Используйте шлифовальный круг с допустимой частотой вращения, большей частоты вращения холостого хода инструмента.
- Перед применением проверьте состояние шлифовального круга. Перед заточкой дайте инструменту поработать вхолостую в течение примерно 30 секунд. Не используйте инструмент с поврежденным кругом или при вибрации круга.
- При заточке образуются искры. Не используйте этот инструмент вблизи легко воспламеняющихся материалов. Не применяйте инструмент вблизи устройств вытяжки дыма.
- Держите инструмент так, чтобы искры и шлифовальная пыль не попадали бы на вас.
- Перед каждым применением проверяйте затяжку гайки крепления шлифовального круга.
- Не заслоняйте вентиляционные отверстия инструмента.

КРАТКОЕ ОПИСАНИЕ

1. Шлифовальная головка:

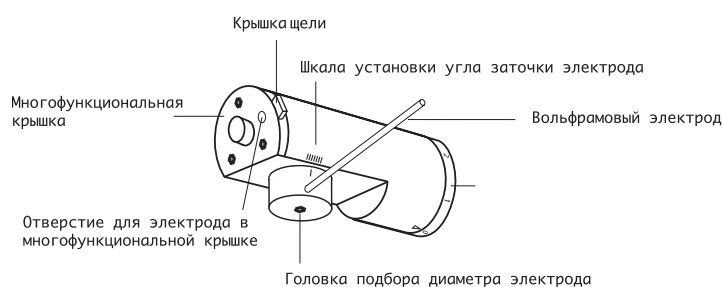

2. Узел электродвигателя

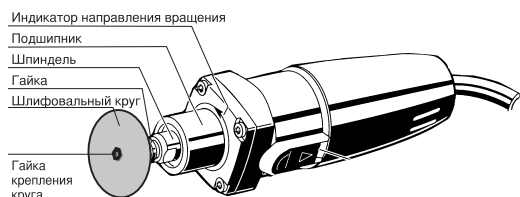

3. Выключатель Вкл/Выкл

Питание включено: Передвиньте клавишу выключателя вперед. Нажмите на переднюю часть клавиши – включение зафиксировано.

Питание выключено: Вытяните на заднюю часть клавиши выключателя – клавиша автоматически возвратится в первоначальное положение.

КРАТКОЕ ОПИСАНИЕ

Электрическое соединение:

Подключать только к однофазной сети переменного тока напряжением 220...240 вольт.

Заточное устройство FRONIUS TIG GRINDER MOBILE имеет изоляцию в соответствии со стандартами DIN 57 740/ VDE 0740 (EEC 20) и может подключаться к розетке без заземления. Радио помехи – соответствуют требованиям стандарта EN 55014

4. Вакуумное удаление пыли:

- Ослабьте, а потом полностью вывинтите три винта (2.) с потайной головкой с внутренним шестигранником (4 мм)
- Удалите крышку (1.)
- Используя прилагаемое вращающееся соединение подключите его к вакуумной системе вытяжки

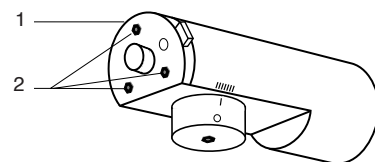

Мы рекомендуем подключение к вакуумной системе, для того чтобы уменьшить контакт с вольфрамовой пылью, образующийся во время заточки электродов.

5. Стальной уголок:

- Стальной уголок, монтируемый на корпусе инструмента, предназначен:
 - для возможности закрепления инструмента в тисках
 - для возможности закрепления инструмента винтовой струбциной.

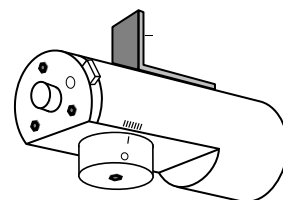

6. Дополнительная шлифовальная головка

- Вторая шлифовальная головка для TIG GRINDER MOBILE (окрашена в красный цвет) предназначена для заточки электродов диаметром 1,0 / 4,0 / 4,8 / и 6,0 мм.

КРАТКОЕ ОПИСАНИЕ

7. Инструкция по использованию

- Используя шкалу, установите требуемый угол заточки и диаметр электрода
- Ослабьте центральный винт головки
- Поворотом головки установите угол заточки и диаметр электрода
- Затяните центральный винт головки

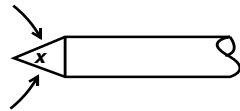

Величина угла = углу заточки (градусы)

- Вставьте электрод в направляющее отверстие, совпадающее с диаметром электрода
- Включите заточное устройство TIG GRINDER MOBILE
- Осторожно подведите электрод к вращающемуся кругу и, вращая его, осторожно перемещайте его к кругу.
- Осторожно, продолжая вращать электрод, отведите его от круга
- Проверьте результаты заточки и при необходимости повторите ее.
- Многофункциональная крышка с встроенным отверстием позволяет сошлифовать с поверхности электрода налипшие в процессе сварки отложения. Дополнительно можно придать шлифовкой форму усеченного конуса электроду, предназначенному для сварки алюминия.
- Имеется три положения шлифования для использования всей поверхности шлифовального круга (положения 1, 2 и 3).

Предупреждение! Не затачивайте погнутые или сожженные электроды. Удалите с конца электрода перед заточкой брызги металла. Для коротких электродов используйте держатель.

ЗАМЕНА ШЛИФОВАЛЬНОГО КРУГА

Перед сменой круга выньте вилку из розетки!

- Ослабьте шпильку на боковине.
- Удалите корпус.
- Ослабьте и отвинтите гайку крепления круга.
- Замените шлифовальный круг.
- Предупреждение! Убедитесь в правильности установки круга
- Замените шайбу
- Установите, завинтите и затяните гайку.

ПОЛЕЗНЫЕ СОВЕТЫ

Наилучшие результаты заточки электродов получаются тогда, когда на электрод слегка нажимают, одновременно непрерывно его вращая во время заточки. Перед выключением заточного устройства выньте электрод. Слишком большое толкающее усилие на электроде во время заточки может повредить шлифовальный круг. Не торопитесь, при выполнении заточки.

Предупреждение:

Следите за тем, чтобы вентиляционные отверстия всегда были чистыми.

Дополнительные приспособления:

Используйте только оригинальные дополнительные приспособления и запчасти FRONIUS.

Запасные части:

Шлифовальный круг	№ для заказа
Головка шлифовальная 1,6 / 2,0 / 2,4 / 3,2	42,0411,0012
Головка шлифовальная 1.0 / 4.0 / 4.8 / 6.0	42,0510,0302
Многофункциональная крышка	42,0411,0025
Орбитальный комплект (опция)	42,0510,0165
(Орбитальный комплект толка с головка шлифовальная 1.0 / 4.0 / 4.8 / 6.0)	

Условные обозначения



Перед использованием этого устройства прочтите руководство.



Защитите ваши глаза! Одевайте защитные очки во время работы с этим устройством.



Использованное оборудование утилизируется отдельно. Свяжитесь с представителем.



Это оборудование испытано в соответствии с требованиями стандартов 2014/30/EU, 2006/42/EC, 2011/65/EU, EN 60745-1:2009+A11:2010, EN 60745-2-23:2013, EN IEC 63000:2018



Класс изоляции II

ЗАМЕНА УЗЛА КРЕПЛЕНИЯ ШЛИФОВАЛЬНОГО КРУГА

Перед любым обслуживанием этого заточного устройства необходимо вынуть вилку из розетки электросети!

- Удерживая шпindel рожковым ключом SW 13, ключом SW 19 ослабьте на гайку.

- Замените узел крепления круга
- Затяните гайку

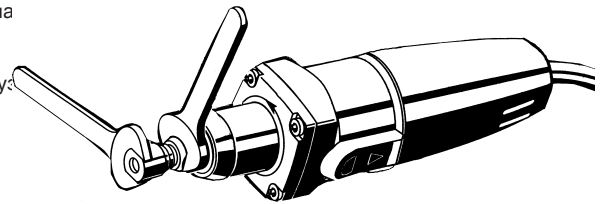

Повторяя вышеприведенную процедуру можно заменить пружинную кангу. Отличие только в том, что для того чтобы заменить кангу, необходимо полностью отвинтить накидную гайку. (См нижеприведенный эскиз).

Перед любым обслуживанием этого заточного устройства необходимо вынуть вилку из розетки электросети!

Канга должна быть того же диаметра, что и вал крепления шлифовального круга (иначе можно повредить кангу). Вставьте вал круга в штангу до упора его буртика в накидную гайку.

Очень важно !!!

Удерживая шпindel рожковым ключом SW 13, ключом SW 19 затяните накидную гайку. Поместите на вал шлифовальный круг. Убедитесь, что он не перекошен и плотно сидит на валу. Наденьте шайбу и завинтите гайку. Надежно затяните ее ключом SW 10.

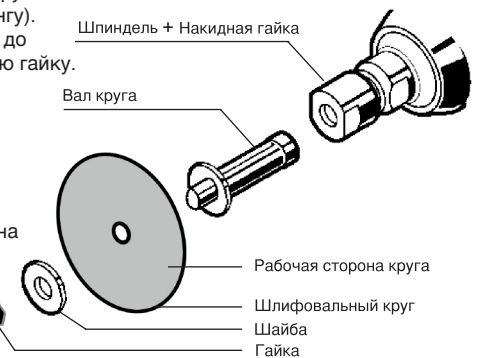

ОБЩИЕ ПРАВИЛА ТЕХНИКИ БЕЗОПАСНОСТИ

ОБРАТИТЕ ВНИМАНИЕ. Пожалуйста внимательно прочтите эти правила. Невыполнение этих правил может привести к серьезным травмам и к возгоранию. Под термин «электроинструмент» подпадает как электроинструмент с питанием от электросети, так и с питанием от встраиваемых аккумуляторных батарей. СТРОГО ВЫПОЛНЯЙТЕ ЭТИ ПРАВИЛА БЕЗОПАСНОСТИ

1. Рабочее место

- а) рабочее место должно быть чистым и удобным. Беспорядок и недостаточная освещенность может быть причиной несчастных случаев.
- б) Не применяйте инструмент в взрывоопасных условиях (присутствие воспламеняющихся материалов, газов и пыли).
- в) На рабочем месте не должны находиться посторонние.

2. Электробезопасность

- а) Применяйте вилку и розетку соответствующей безопасной конструкции. Не заменяйте вилку и не применяйте тройники с заземленными розетками. Это увеличивает риск поражения электрическим током.
- б) Избегайте контакта участков тела с заземленными поверхностями (трубы, радиаторы, нагреватели, холодильники). Это создает риск поражения электрическим током.
- в) Защищайте инструмент от дождя и при высокой влажности. Попадание влаги в инструмент может вызвать поражение электрическим током.
- д) Никогда не используйте для переноса или для подвеса инструмента шнур питания. Не вытаскивайте вилку из розетки, потянув за шнур. Держите шнур подальше от нагревательных приборов, масел, острых предметов или вращающихся деталей. Поврежденный или перекрученный шнур представляет опасность.
- е) При работе на открытом воздухе используйте только удлинители, предназначенные для применения на открытом воздухе.

3. Безопасность

- а) Будьте внимательными при работе с электроинструментом. Не работайте с электроинструментом, если вы устали или находитесь под воздействием лекарств или алкоголя. Один невнимательный шаг может привести к тяжелым последствиям.
- б) Применяйте средства индивидуальной защиты (защитные очки, нескользящую обувь, защитную каску и т.п. Это уменьшит риск несчастного случая.

- а) Защищайте инструмент от неожиданного включения. Перед включением в сеть, убедитесь, что инструмент выключен. Не переносите инструмент, держа палец на выключателе инструмента.
 - д) Перед пуском инструмента убедитесь, что на нем не осталось регулировочного инструмента.
 - е) Не будьте слишком самоуверенны. Убедитесь, что вы заняли удобное положение.
 - ф) Носите удобную одежду. Не носите свободных предметов одежды или украшений. Следите, чтобы одежда не попала бы во вращающиеся части инструмента.
 - г) Применяйте средства пылеудаления.
4. Внимательность и осторожность при работе с электроинструментом
 - а) Не перегружайте электроинструмент. Используйте специализированный инструмент для каждого вида работ. Это производительной и безопасной.
 - б) Не применяйте электроинструмент с историчным выключателем. Это опасно!
 - в) Перед любой работой с электроинструментом выньте вилку из розетки. Это предотвратит случайный пуск инструмента.
 - д) Держите электроинструмент в недоступном для детей месте. Не давайте электроинструмент использовать людям, не знающим техники безопасности для работы с этим инструментом.
 - е) Следите за состоянием электроинструмента. Вовремя проводите обслуживание инструмента.
 - ф) Применяйте только качественный сменный инструмент. С ним результат работы будет лучше, а затраты труда – меньше.
 - г) Применяйте только запасные части, рекомендованные данному электроинструменту.
 5. Обслуживание
Обслуживать электроинструмент может только специалист. Запасные части должны быть оригинальными. Это гарантирует безопасность использования инструмента.

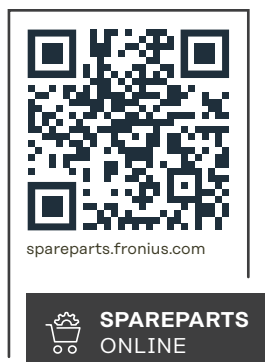

Fronius International GmbH

Froniusstraße 1
4643 Pettenbach
Austria
contact@fronius.com
www.fronius.com

Under www.fronius.com/contact you will find the addresses
of all Fronius Sales & Service Partners and locations.